

Echipamente de joacă pentru copiii noștri.

**POLYGO**   
[www.polygo.ro](http://www.polygo.ro)



# ECHIPAMENTE PENTRU LOCURI DE JOACĂ



**La proiectarea echipamentelor de joacă, societatea noastră pune accent pe crearea unor locuri de joacă sigure, estetice și distractive care pot fi folosite și de generațiile viitoare.**

La fabricarea echipamentelor de joacă trebuie să luăm în considerare o mulțime de lucruri, pentru ca acestea să corespundă nevoilor copiilor - trebuie să fie estetice și practice - dar este la fel de importantă și siguranța lor.

Datorită acestor principii a fost creat un standard, care determină exact ce caracteristici trebuie să aibă un echipament de joacă ca nu cumva copiii să se rănească în cazul unui accident. Ordinul care se ocupă cu siguranța echipamentelor de joacă reglementează producția, punerea în funcțiune, folosirea, administrarea, verificarea periodică și întreținerea lor.

Este esențială folosirea echipamentelor de joacă care sunt conforme cu standardele europene deoarece sănătatea copiilor depinde de siguranța acestora la locurile de joacă.



## PROTEJAREA COPIILOR

Fiecare părinte știe că este imposibilă crearea unui spațiu perfect sigur pentru copiii mici, deoarece nu contează cât de prudenți suntem, copiii oricum găsesc o modalitate de a se răni.

Copiii au nevoie de experiențele respective, fiindcă datorită acestora, își vor dezvolta mai târziu instinctul de apărare. Nu este o coincidență că trebuie să atenționăm copiii mici când sunt la înălțime deoarece ei încă nu știu din experiență că trebuie să aibă grijă să nu cadă.

Tocmai din această cauză misiunea noastră în proiectarea și fabricarea echipamentelor de joacă este de a crea jucării care oferă experiențe diverse copiilor, fără riscul unui accident grav. Datorită faptului că siguranța copiilor este cel mai important lucru, produsele fabricate și comercializate de noi sunt sigure, dar în același timp oferă distracție maximă.

Avem grijă să perfecționăm, continuu, produsele noastre din toate punctele de vedere pentru a putea oferi produse de bună calitate pentru locurile de joacă.

## ATENȚIA COPIILOR

Deși, la fabricarea echipamentelor de joacă, cel mai important criteriu este siguranța și folosirea ușoară a produselor, culoarea lor este la fel de importantă deoarece atenția copiilor va fi orientată către acestea.

Copiii se joacă cu mai mare plăcere într-un teren de joacă colorat unde culorile sunt în armonie decât într-un loc unde culorile echipamentelor sunt șterse și decolorate chiar dacă funcționarea lor este perfectă. Pentru a atrage atenția copiilor trebuie să folosim culori mai intense în combinații perfecte, astfel copiii să se poată bucura pe deplin de timpul petrecut la locul de joacă.

Pornind de la aceste baze, produsele noastre sunt create din polietilenă, care rezistă la razele UV, deci echipamentele își vor menține culoarea intensă pe termen lung. Oferim cea mai bună calitate din toate punctele de vedere și suntem conștienți că părinții și copiii vor fi mulțumiți de echipamentele noastre de joacă.



# INFORMAȚII GENERALE

## MATERIALELE FOLOSITE

Societatea noastră pune accent mare pe alegerea materialelor folosite la fabricarea produselor. Doar materiale de înaltă calitate sunt folosite, pentru siguranță și durabilitate, care nu dăunează sănătății.

Componentele din plastic sunt făcute din polietilenă colorată în masă, rezistentă la razele UV ceea ce oferă durabilitate culorii, iar în caz de solicitare intensă nu-și pierde culoarea ca și alte produse plastice realizate din material de bază, necolorat.

Produsele noastre realizate cu tehnologia turnării prin rotație (tobogane, etc.) sunt conforme cu cele mai stricte standarde de calitate ale materialului (CPSIA) ceea ce exclude folosirea materialelor care dăunează sănătății.

La fabricarea componentelor metalice sunt folosite doar materiale de înaltă calitate, suprafața lor este zincată la cald și acoperită cu două straturi de vopsea pulbere, ceea ce conferă durabilitate și costuri mici de întreținere.

## INSTALARE

Echipamentele de joacă pot fi instalate în mai multe feluri.

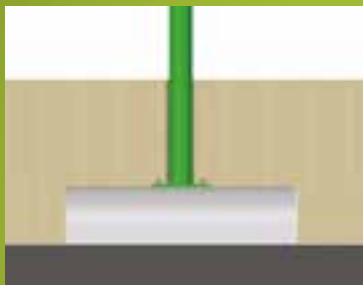

I. Fixare la o placă de beton (pus la 700mm sub pământ) prefabricat de 600x350x150mm. Conform standardelor SR EN 1176 și SR EN 1177 după instalarea echipamentului terenul trebuie să fie acoperit cu amortizoare de șocuri.



II. Fixare prin fundație de beton (partea superioară a betonului trebuie să fie cel puțin la 400mm adâncime). Conform standardelor SR EN 1176 și SR EN 1177 după instalarea echipamentului terenul trebuie să fie acoperit cu amortizoare de șocuri.



III. Fixare la suprafață de beton cu ajutorul diblurilor solide cu șurub pentru beton. Conform standardelor SR EN 1176 și SR EN 1177 după instalarea echipamentului terenul trebuie să fie acoperit cu amortizoare de șocuri.



## SUPRAFAȚA DE ABSORBȚIE A ȘOCURILOR

Materialele folosite pentru realizarea suprafețelor de absorbție a șocurilor sunt reglementate conform standardelor EN 1176 și EN 1177.

Material	Dimensiuni	Grosimea minimă a unui strat	Înălțime critică de cădere
	mm	mm	mm
Gazon/suprafața superioară			≤ 1000
Scoarță de copac mărunțită	mărimea granulei 20-80	200	≤ 2000
		300	≤ 3000
Tocătură de lemn	mărimea granulei 5-30	200	≤ 2000
		300	≤ 3000
Nisip	mărimea granulei 0,2-2	200	≤ 2000
		300	≤ 3000
Pietriș	mărimea granulei 2-8	200	≤ 2000
		300	≤ 3000
Alte materiale și grosime de straturi (ex.placă din cauciuc)	Conform încercării HIC		Înălțimea critică de cădere examinată
În caz de sol afânat grosimea minimă trebuie completată cu 100mm.			

## INSTRUCȚIUNI DE ÎNTREȚINERE ȘI MONTARE

Fiecare produs fabricat și comercializat de POLYDUCT este însoțit de un manual de întreținere și instrucțiuni, care ajută la montarea corespunzătoare a echipamentelor de joacă și la întreținerea și examinarea (săptămânală, lunară, anuală) lor după prima folosire. Montarea echipamentelor trebuie să fie făcută de specialiști, iar după montare echipamentul trebuie să fie examinate de o organizație desemnată.

**Montarea necorespunzătoare poate duce la accidente și la pierderea garanției!**

## STANDARDE DE CALITATE ȘI MEDIU

Firma POLYDUCT garantează conformitatea produselor cu standarde de calitate ISO 9001:2008 și EN ISO 14001:2004.







# BALANSOARE PE ARC

În gama noastră de produse puteți găsi balansoare de 1, 2, 3 persoane în diferite forme cu bare de susținere sau cu banchete interioare, astfel puteți selecta jucăria potrivită pentru preferințele dumneavoastră.

Figurinele pe arc sunt conforme standardelor EN 1176, ceea ce garantează siguranța echipamentelor de joacă.

## Materialul jucăriilor pe arc

Materialul de bază al jucăriilor este polietilenă colorată în masă, rezistentă la razele UV, ca urmare nu se decolorează nici pe termen lung.

Arcul și cadrul este făcut din oțel zincat la cald, acoperit cu 2 straturi de vopsea pulbere, deci este rezistent și la cele mai puternice solicitări.

## Instalarea jucăriilor

Înainte de betonare cadrul din oțel trebuie montat într-o groapă de 300x300x400mm, după care urmează betonarea suportului, ceea ce îi asigură stabilitatea necesară în viitor. Betonarea se termină sub pământ protejând astfel copiii de posibilitatea unei răniri.

## Figurine pe arc

Figurinele au forme diferite, la balansoarele de o persoană animăluțele sunt cele mai comune, dar există și unele cu formă de mașină sau motocicletă.

La balansoarele cu 2-3 locuri mașinile sunt cele mai populare, dar sunt și figurine de delfin sau alte animale.



3-8  
ani

**CĂLUȚ**  
Cod: FS-101

Spațiu de  
siguranță  
**3,14 m<sup>2</sup>**

Înălțime  
de cădere  
**0,51 m**

Greutate  
**29 kg**

Garanție  
**12 luni**



structură din oțel zincat la cald vopsit cu 2 straturi de vopsea pulbere, polietilenă colorată în masă, rezistentă la razele UV

3-8  
ani

**MOTOREȚĂ**  
Cod: FS-102

Spațiu de  
siguranță  
**3,14 m<sup>2</sup>**

Înălțime  
de cădere  
**0,51 m**

Greutate  
**29 kg**

Garanție  
**12 luni**



structură din oțel zincat la cald vopsit cu 2 straturi de vopsea pulbere, polietilenă colorată în masă, rezistentă la razele UV





Garanție  
12 luni

Greutate  
29 kg

Înălțime  
de cădere  
0,51 m

Spațiu de  
siguranță  
3,14 m<sup>2</sup>

**CÂINE**  
Cod: FS-103

**3-8  
ani**



structură din oțel zincat la cald vopsit cu 2 straturi de vopsea pulbere, polietilenă colorată în masă, rezistentă la razele UV

**3-8**  
ani

**CERB**

Cod: FS-106

Spațiu de  
siguranță  
**3,14 m<sup>2</sup>**

Înălțime  
de cădere  
**0,42 m**

Greutate  
**19 kg**

Garanție  
**12 luni**



structură din oțel zincat la cald vopsit cu 2 straturi de vopsea pulbere, polietilenă colorată în masă, rezistentă la razele UV

**3-8**  
ani

**SCUTER**

Cod: FS-108

Spațiu de  
siguranță  
**3,14 m<sup>2</sup>**

Înălțime  
de cădere  
**0,42 m**

Greutate  
**19 kg**

Garanție  
**12 luni**



structură din oțel zincat la cald vopsit cu 2 straturi de vopsea pulbere, polietilenă colorată în masă, rezistentă la razele UV



Garanție  
12 luni

Greutate  
37 kg

Înălțime  
de cădere  
0,45 m

Spațiu de  
siguranță  
4,9 m<sup>2</sup>

**PEȘTIȘOR**  
Cod: FS-201

**3-8  
ani**

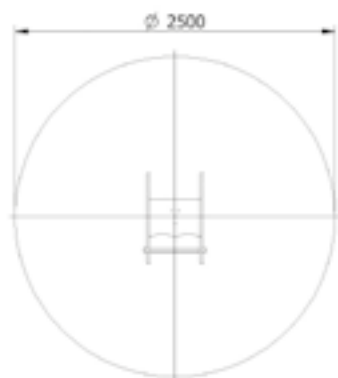

structură din oțel zincat la cald vopsit cu 2 straturi de vopsea pulbere, polietilenă colorată în masă, rezistentă la razele UV

3-8  
ani

## MAȘINUȚĂ

Cod: FS-202

Spațiu de  
siguranță  
4,9 m<sup>2</sup>

Înălțime  
de cădere  
0,47 m

Greutate  
37 kg

Garanție  
12 luni

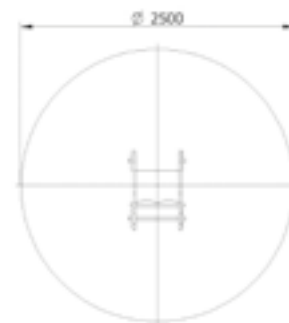

structură din oțel zincat la cald vopsit cu 2 straturi de vopsea pulbere, polietilenă colorată în masă, rezistentă la razele UV

3-8  
ani

## MAȘINUȚĂ 2 PERSOANE

Cod: FS-232

Spațiu de  
siguranță  
4 m<sup>2</sup>

Înălțime  
de cădere  
0,47 m

Greutate  
65 kg

Garanție  
12 luni

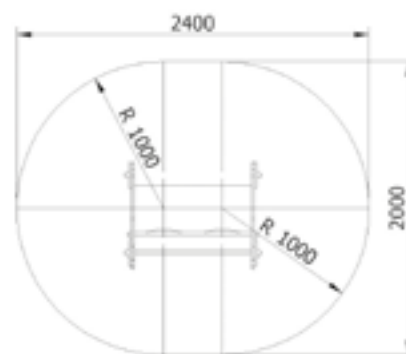

structură din oțel zincat la cald vopsit cu 2 straturi de vopsea pulbere, polietilenă colorată în masă, rezistentă la razele UV





Garanție  
12 luni

Greutate  
65 kg

Înălțime  
de cădere  
0,47 m

Spațiu de  
siguranță  
4 m<sup>2</sup>

## FOCĂ 2 PERSOANE

Cod: FS-234

3-8  
ani

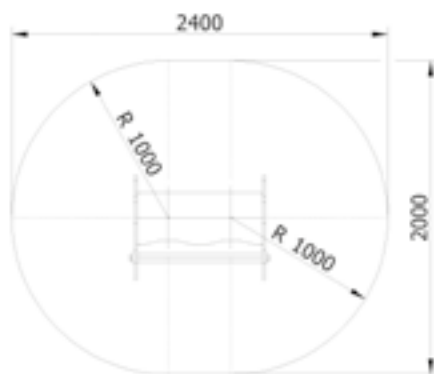

structură din oțel zincat la cald vopsit cu 2 straturi de vopsea pulbere, polietilenă colorată în masă, rezistentă la razele UV



**3-8**  
ani

## WIPP 2 PERSOANE

Cod: FS-247

Spațiu de  
siguranță  
**7,9 m<sup>2</sup>**

Înălțime  
de cădere  
**0,46 m**

Greutate  
**40 kg**

Garanție  
**12 luni**

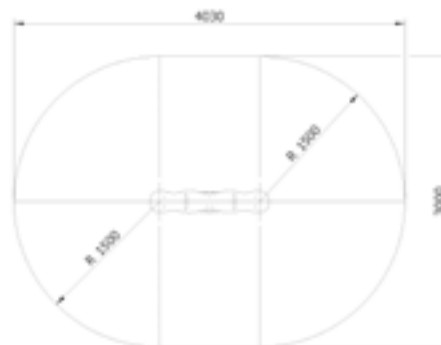
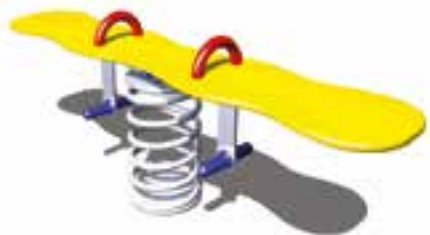

structură din oțel zincat la cald vopsit cu 2 straturi de vopsea pulbere, polietilenă colorată în masă, rezistentă la razele UV

**3-8**  
ani

## MOTORETĂ 3 PERSOANE

Cod: FS-243

Spațiu de  
siguranță  
**5,2 m<sup>2</sup>**

Înălțime  
de cădere  
**0,48 m**

Greutate  
**40 kg**

Garanție  
**12 luni**



structură din oțel zincat la cald vopsit cu 2 straturi de vopsea pulbere, polietilenă colorată în masă, rezistentă la razele UV



Garanție  
12 luni

Greutate  
33 kg

Înălțime  
de cădere  
0,51 m

Spațiu de  
siguranță  
5 m<sup>2</sup>

## CERB 3 PERSOANE

Cod: FS-245

3-8  
ani

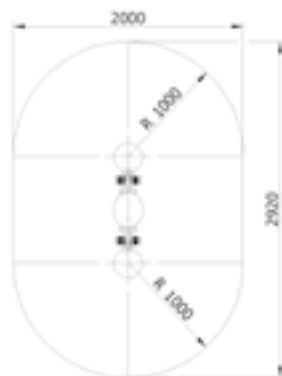

structură din oțel zincat la cald vopsit cu 2 straturi de vopsea pulbere, polietilenă colorată în masă, rezistentă la razele UV

**3-8**  
ani

## MANDI 4 PERSOANE

Cod: FS-402

Spațiu de  
siguranță  
**11,4 m<sup>2</sup>**

Înălțime  
de cădere  
**0,46 m**

Greutate  
**40 kg**

Garanție  
**12 luni**

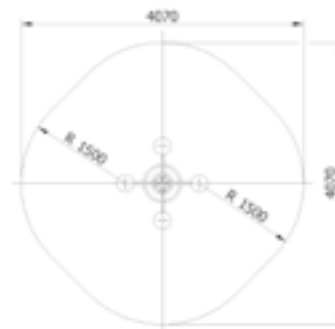

structură din oțel zincat la cald vopsit cu 2 straturi de vopsea pulbere, polietilenă colorată în masă, rezistentă la razele UV

**3-8**  
ani

## MAX 4 PERSOANE

Cod: FS-401

Spațiu de  
siguranță  
**12,3 m<sup>2</sup>**

Înălțime  
de cădere  
**0,46 m**

Greutate  
**74 kg**

Garanție  
**12 luni**

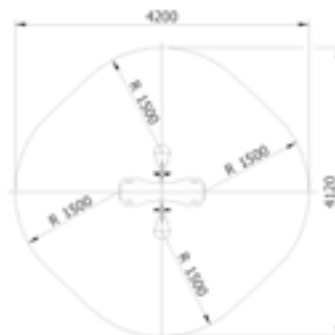

structură din oțel zincat la cald vopsit cu 2 straturi de vopsea pulbere, polietilenă colorată în masă, rezistentă la razele UV





Garanție  
12 luni

Greutate  
70 kg

Înălțime  
de cădere  
0,9 m

Spațiu de  
siguranță  
12,5 m<sup>2</sup>

## BALANSOAR CUIB

Cod: 4668-10

3-8  
ani



oțel zincat la cald vopsit cu 2 straturi de vopsea pulbere; plasă de frânghie  
(Ø16 mm, frânghie cu inserție oțel - inoxidabil sau zincat la cald )









# CARUSELE

Caruselele sunt des întâlnite la locurile de joacă deoarece sunt favoritele copiilor. Sunt mai multe tipuri de carusele, sunt carusele cu platformă create cu băncuțe, cu bare de susținere sau la care copiii se pot agăța.

Pentru ca folosirea lor să fie sigură, realizarea caruselelor necesită o atenție deosebită. Caruselele, precum și celelalte dintre produsele noastre sunt realizate conform standardului EN 1176.

Materialul de bază al jucăriilor este oțelul zincat la cald care este acoperit cu 2 straturi de vopsea pulbere. Vopseaua este rezistentă la razele UV, astfel nu-și va pierde culoarea nici pe termen lung.

## **De ce este important folosirea caruselelor pentru copii?**

Echipamentele de joacă amplasate pe terenurile de joacă nu oferă doar bucurie copiilor dar contribuie și la ritmul lor de dezvoltare ajutând copiii la dezvoltarea fizică și mentală.

Folosirea caruselelor are un rol important în dezvoltarea simțului de echilibru. Evident, nu caruselele sunt singurele jucării care ajută la dezvoltarea și menținerea echilibrului, leagănele și toboganele sunt la fel de importante.

Prin urmare este bine să încurajăm copiii să folosească echipamentele de joacă nu numai pentru amuzamentul lor ci pentru că au un rol important în dezvoltarea lor.

Mai mult de atât stimulațiile provenite din folosirea caruselelor și leagănelor ajută la dezvoltarea constantă a părții creierului care este responsabil pentru simțul echilibrului.

**3-8**  
ani

## SPEEDY

Cod: FS-409

Spațiu de  
siguranță  
**26 m<sup>2</sup>**

Înălțime  
de cădere  
**0,5 m**

Greutate  
**110 kg**

Garanție  
**12 luni**

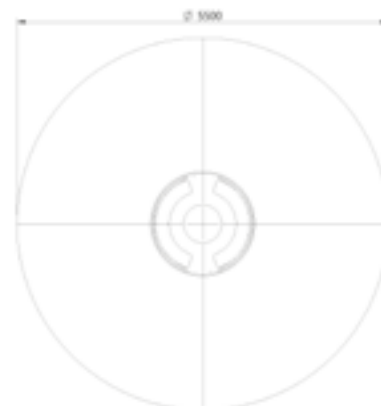

structură din oțel zincat la cald vopsit cu 2 straturi de vopsea pulbere, polietilenă colorată în masă, rezistentă la razele UV

**3-8**  
ani

## CARUSEL CLASIC

Cod: FS-410

Spațiu de  
siguranță  
**12 m<sup>2</sup>**

Înălțime  
de cădere  
**0,1 m**

Greutate  
**105 kg**

Garanție  
**12 luni**

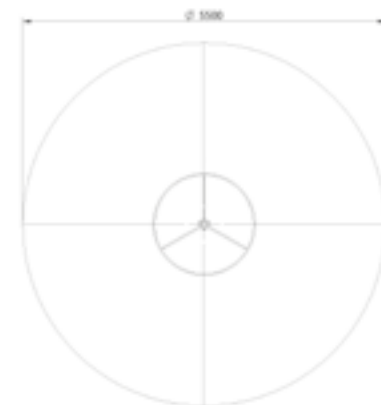

structură din oțel zincat la cald vopsit cu vopsea pulbere



Garanție  
12 luni

Greutate  
105 kg

Înălțime  
de cădere  
1,6 m

Spațiu de  
siguranță  
50,5 m<sup>2</sup>

**CARUSEL**  
Cod: 4530-60

**3-8  
ani**

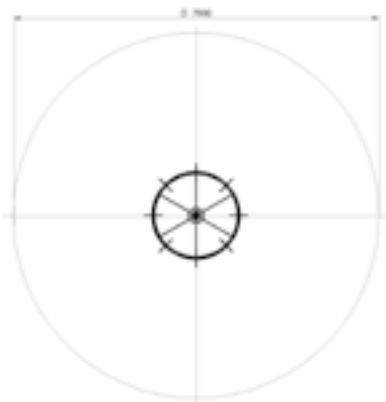

structură din oțel zincat la cald vopsit dublu cu vopsea pulbere



**3-8**  
ani

## DAHLIA

Cod: D-902

Spațiu de  
siguranță  
12 m<sup>2</sup>

Înălțime  
de cădere  
0,9 m

Greutate  
22 kg

Garanție  
12 luni

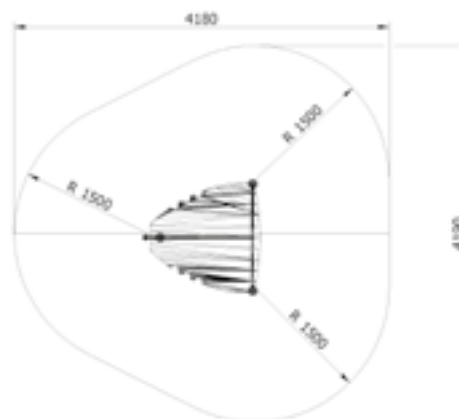

structură din oțel zincat la cald vopsit cu vopsea pulbere  
Polietilenă colorată în masă, rezistentă la razele UV

**3-8**  
ani

## FREDO

Cod: SH-101

Spațiu de  
siguranță  
12 m<sup>2</sup>

Înălțime  
de cădere  
0,6 m

Greutate  
96 kg

Garanție  
12 luni

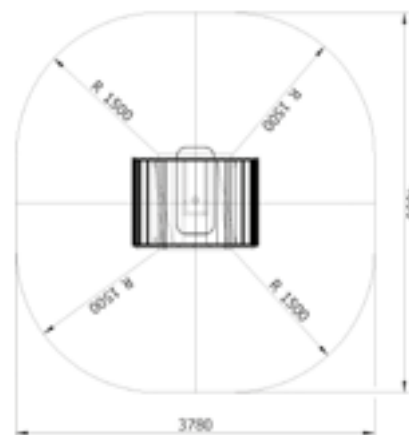
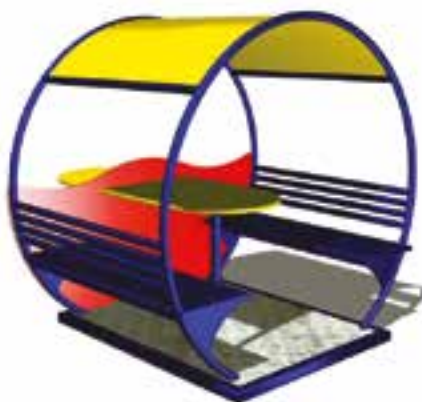

structură din oțel zincat la cald vopsit cu vopsea pulbere  
Polietilenă colorată în masă, rezistentă la razele UV



# CĂSUȚE DE JOACĂ

Căsuțele de joacă sunt elemente indispensabile ale terenurilor de joacă. Căsuțele de joacă pot fi instalate și în curtea caselor.

Sunt mai multe feluri de căsuțe de joacă, diferența constă în material, formă și dimensiune. Ceea ce este comun în căsuțele de joacă, este faptul că oferă un spațiu special pentru copii. Cu alte cuvinte copiii au la dispoziție un loc doar al lor unde adulții "nu au voie să intre", unde pot face ce vor.

## De ce au nevoie copiii de căsuțele de joacă?

Fiecare părinte a văzut cel puțin o dată un copil care se strecura sub masă fie în camera lui fie în compania cuiva. Acest comportament este des întâlnit în copilărie, iar cei care cred că este rezultatul unui sentiment de rușine sau timiditate se înșală.

Copiii ca și adulții, au nevoie de locul lor, care este numai al lor și unde pot avea și ei viață privată.

## Importanța căsuțelor de joacă la terenurile de joacă

Terenurile de joacă nu reprezintă numai un loc unde copiii se pot juca și se pot distra, este și un loc unde pot socializa, deoarece aici pot întâlni copii de vârsta lor.

Căsuțele de joacă oferă posibilitatea de a alcătui un "stil de viață" temporar, iar asta influențează mult dezvoltarea lor, ritmul în care socializează.











## ELEMENTE DE ECHILIBRISTICĂ

Putem observa că jucăriile din categoria balansare și echilibristică sunt folosite de mai mulți copii deodată deoarece sunt foarte populare.

**Motivul este simplu: este vorba despre un echipament de joacă dinamic, care este compus din părți mobile.**

### **De ce sunt favoritele copiilor?**

Din cauza vârstei și a fizicului copiii au posibilitatea să controleze puține lucruri în viața lor de zi cu zi. Pe de o parte încă nu pot face anumite lucruri din cauza vârstei, pe de altă parte încă nu sunt destul de maturi pentru a rezolva anumite chestii. Acesta este motivul pentru care copiii vor să controleze mediul lor înconjurător.

Aceste echipamente de joacă sunt construite din piese mobile, care se mișcă cu viteză și în direcția în care vor copiii, deoarece ei controlează piesele cu mișcările lor. Această activitate oferă bucurie imensă copiilor, iar acesta este unul dintre motivele pentru care sunt atât de populare.

### **Dezvoltarea echilibrului**

Folosirea echipamentelor de balansare ajută la dezvoltarea echilibrului copiilor, ceea ce este foarte important pentru că astfel sistemul lor nervos se dezvoltă mult mai rapid.

Este foarte important să alegem jucăriile care sunt potrivite pentru vârsta și abilitatea lor, deoarece dacă un copil simte că jucăria este prea periculoasă pentru el sunt șanse mari ca în viitor să evite jucăriile care ajută la dezvoltarea echilibrului.

### **Multilateralitatea elementelor de echilibristică**

Echipamentele de balansare sunt disponibile în diferite forme și cu funcții variate, astfel fiecare copil poate să-și găsească jucăria cea mai potrivită pentru abilitatea lui.

Echipamente de balansare pot fi folosite și de copii mici, care știu sa meargă singuri, astfel chiar și copiii de 2 ani pot beneficia de aceste echipamente de joacă.



**3-8**  
ani

## MONDO

Cod: KWS-8

Spațiu de  
siguranță  
**25m<sup>2</sup>**

Înălțime  
de cădere  
**2,12 m**

Greutate  
**73 kg**

Garanție  
**12 luni**

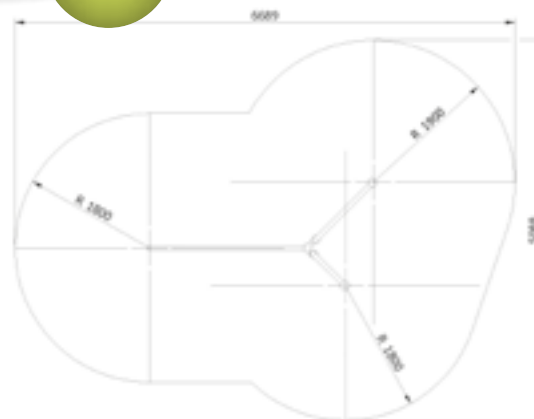

structură din oțel zincat la cald vopsit cu 2 straturi de vopsea pulbere, polietilenă colorată în masă, rezistentă la razele UV

**3-8**  
ani

## PÂNZĂ DE PĂIANJEN

Cod: KWS-9

Spațiu de  
siguranță  
**19,2 m<sup>2</sup>**

Înălțime  
de cădere  
**2,55 m**

Greutate  
**82 kg**

Garanție  
**12 luni**

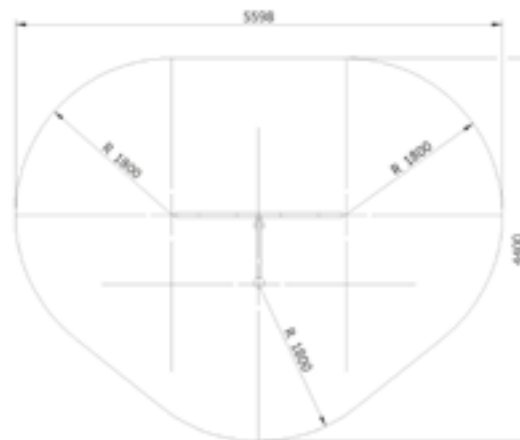

oțel zincat la cald vopsit cu 2 straturi de vopsea pulbere;  
frânghie cu inserție oțel, acoperit cu plastic



Garanție  
12 luni

Greutate  
89 kg

Înălțime  
de cădere  
0,65 m

Spațiu de  
siguranță  
23 m<sup>2</sup>

## POD SUSPENDAT 1

Cod: 4959-60

2-14  
ani

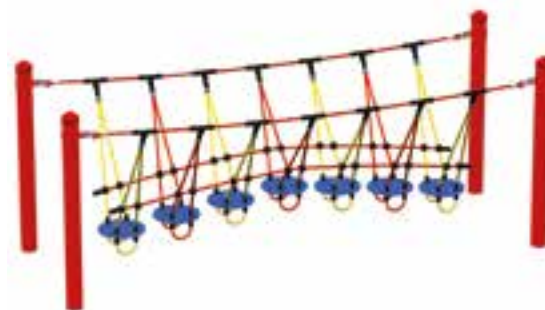
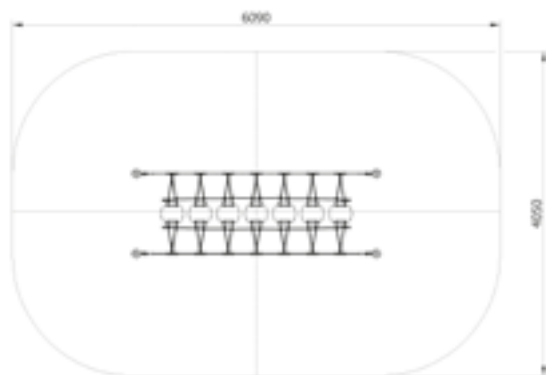

oțel zincat la cald vopsit cu 2 straturi de vopsea pulbere;  
polietilenă rezistentă la razele UV; frânghie cu inserție oțel,  
acoperit cu plastic



3-14  
ani

## POD SUSPENDAT 2

Cod: 4959-50

Spațiu de  
siguranță  
23 m<sup>2</sup>

Înălțime  
de cădere  
0,5 m

Greutate  
80 kg

Garanție  
12 luni

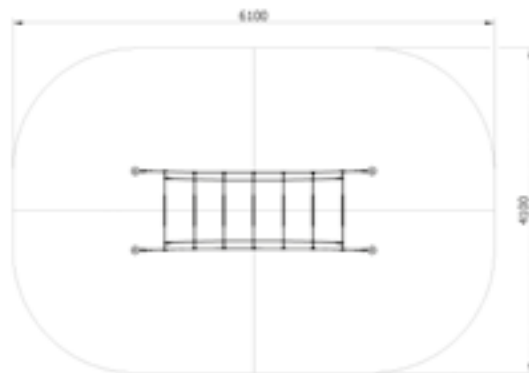

oțel zincat la cald vopsit cu 2 straturi de vopsea pulbere;  
frânghie cu inserție oțel, acoperit cu plastic

2-8  
ani

## POD SUSPENDAT 3

Cod: 4960-5

Spațiu de  
siguranță  
19,5 m<sup>2</sup>

Înălțime  
de cădere  
1,4 m

Greutate  
25 kg

Garanție  
12 luni

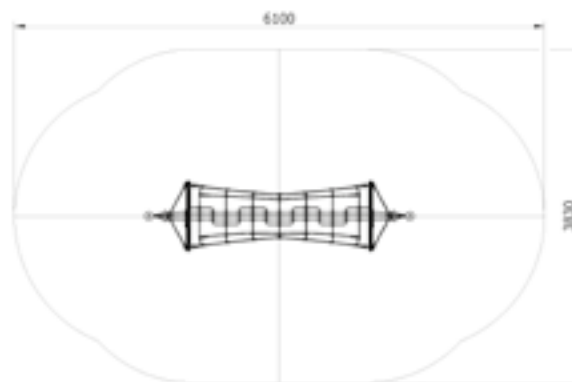
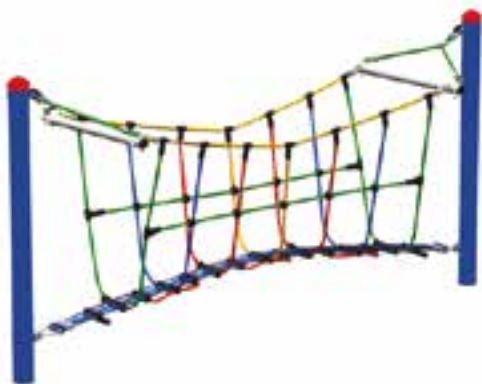

oțel zincat la cald vopsit cu 2 straturi de vopsea pulbere;  
frânghie cu inserție oțel, acoperit cu plastic





Garanție  
12 luni

Greutate  
25 kg

Înălțime  
de cădere  
1,4 m

Spațiu de  
siguranță  
19,5 m<sup>2</sup>

## FRÂNGHIE ECHILIBRU TRIUNGHI

Cod: 4591-70-K

2-8  
ani

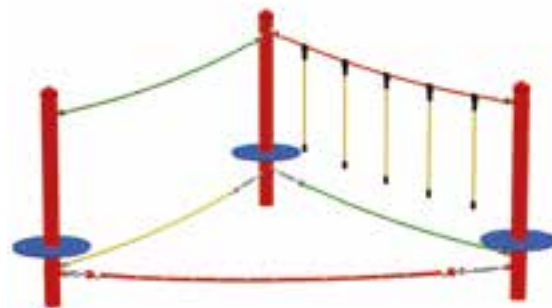
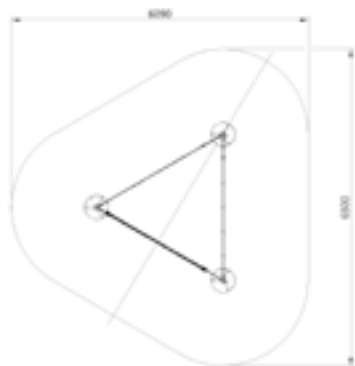

oțel zincat la cald vopsit cu 2 straturi de vopsea pulbere;  
polietilenă rezistentă la razele UV; frânghie cu inserție oțel,  
acoperit cu plastic



**2-8**  
ani

## EASY CLIMB 1

Cod: 4591-40-1

Spațiu de  
siguranță  
**26,6 m<sup>2</sup>**

Înălțime  
de cădere  
**1,5 m**

Greutate  
**123 kg**

Garanție  
**12 luni**

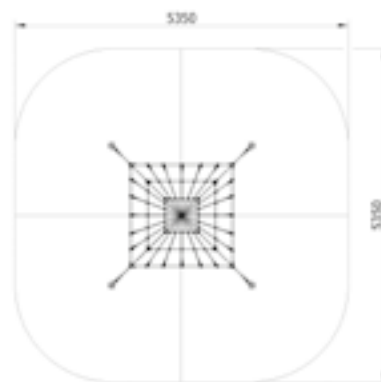

oțel zincat la cald vopsit cu 2 straturi de vopsea pulbere;  
frânghie cu inserție oțel, acoperit cu plastic



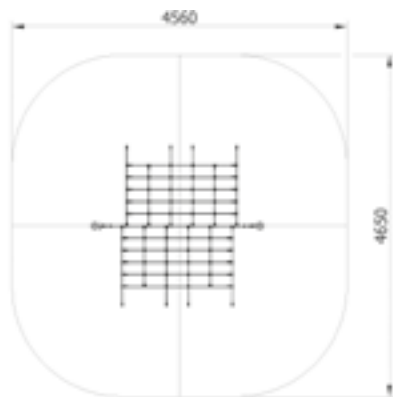

oțel zincat la cald vopsit cu 2 straturi de vopsea pulbere;  
frânghie cu inserție oțel, acoperit cu plastic

Garanție  
12 luni

Greutate  
64 kg

Înălțime  
de cădere  
1,5 m

Spațiu de  
siguranță  
19,5 m<sup>2</sup>

**EASY CLIMB 2**

Cod: 4591-40-4

**4-14  
ani**







**2-8**  
ani

## TUNEL SUSPENDAT

Cod: 4960-1

Spațiu de  
siguranță  
**19,5 m<sup>2</sup>**

Înălțime  
de cădere  
**1,25 m**

Greutate  
**75 kg**

Garanție  
**12 luni**

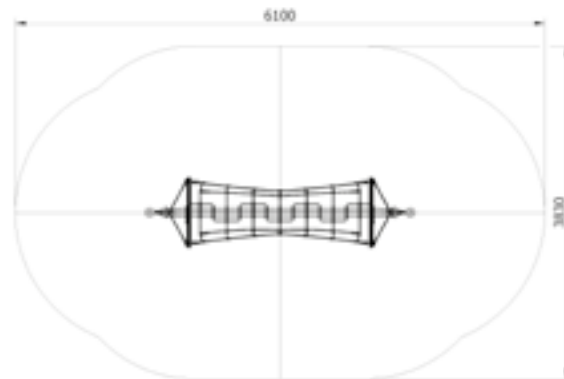
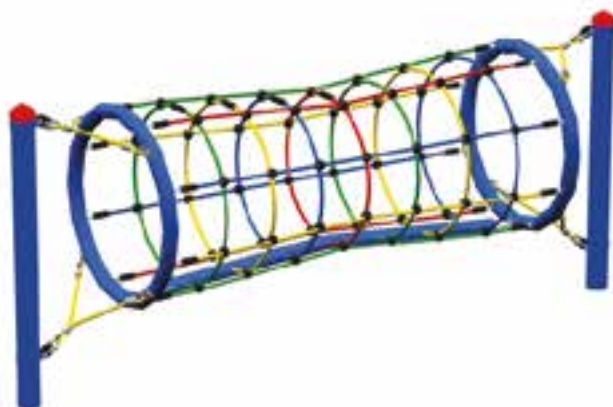

oțel zincat la cald vopsit cu 2 straturi de vopsea pulbere;  
polietilenă rezistentă la razele UV; frânghie cu inserție  
oțel, acoperit cu plastic

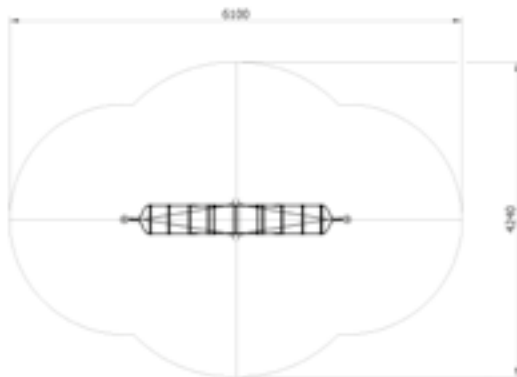

oțel zincat la cald vopsit cu 2 straturi de vopsea pulbere;  
polietilenă rezistentă la razele UV

Garanție  
12 luni

Greutate  
25 kg

Înălțime  
de cădere  
2 m

Spațiu de  
siguranță  
19 m<sup>2</sup>

## SCARĂ SUSPENDATĂ

Cod: 4960-4

2-8  
ani







**3-14**  
ani

## POD SUSPENDAT CU STEPPER

Cod: EL-90

Spațiu de  
siguranță  
**19 m<sup>2</sup>**

Înălțime  
de cădere  
**0,27 m**

Greutate  
**70 kg**

Garanție  
**12 luni**



oțel zincat la cald vopsit cu 2 straturi de vopsea pulbere;  
polietilenă colorată în masă, rezistentă la razele UV



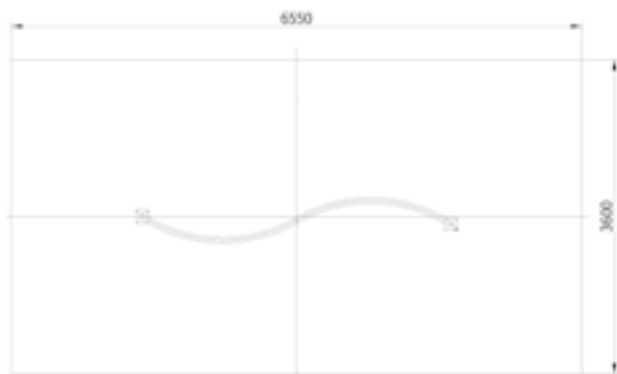

oțel zincat la cald vopsit cu 2 straturi de vopsea pulbere

Garanție  
12 luni

Greutate  
25 kg

Înălțime  
de cădere  
0,43 m

Spațiu de  
siguranță  
10 m<sup>2</sup>

**BARĂ CURBATĂ**

Cod: EH-354

**3-14  
ani**





**3-14**  
ani

## BARE PARALELE

Cod: EK-90

Spațiu de  
siguranță  
**18,2 m<sup>2</sup>**

Înălțime  
de cădere  
**0,9 m**

Greutate  
**45 kg**

Garanție  
**12 luni**

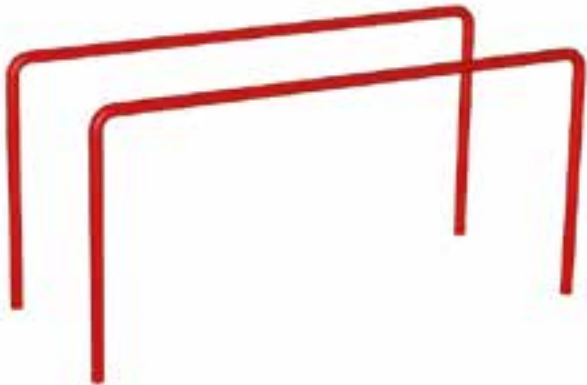

oțel zincat la cald vopsit cu 2 straturi de vopsea pulbere



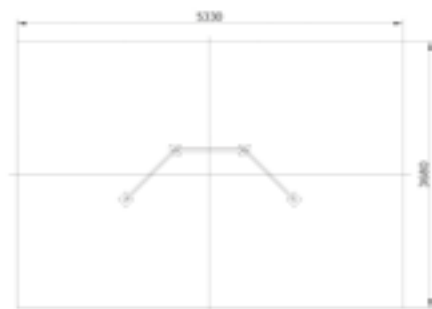

oțel zincat la cald vopsit cu 2 straturi de vopsea pulbere

Garanție  
12 luni

Greutate  
58 kg

Înălțime  
de cădere  
1,5 m

Spațiu de  
siguranță  
20 m<sup>2</sup>

## BARĂ CU TREI NIVELURI

Cod: HN-150

3-14  
ani







**3-14**  
ani

## ANSAMBLU JOACĂ – ECHILIBRU

Cod: E-T-ML-263

Spațiu de  
siguranță  
40 m<sup>2</sup>

Înălțime  
de cădere  
2,63 m

Greutate  
135 kg

Garanție  
12 luni

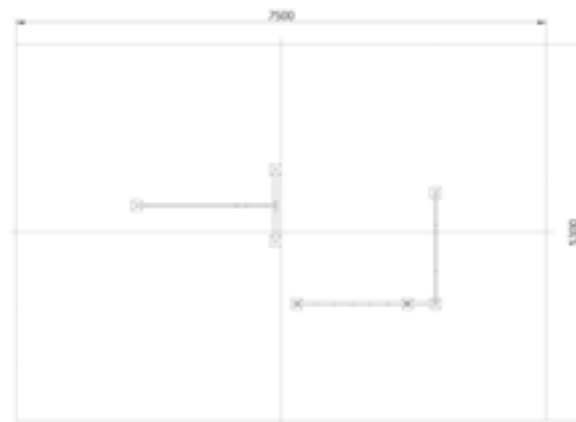

oțel zincat la cald vopsit cu 2 straturi de vopsea pulbere;  
frânghie cu inserție oțel, acoperit cu plastic

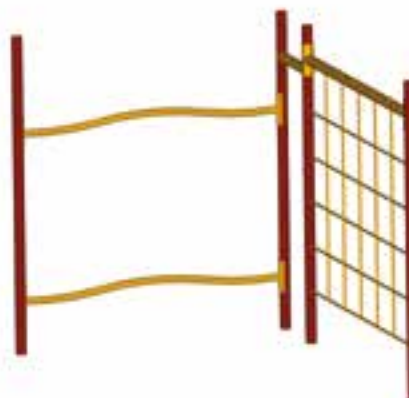

oțel zincat la cald vopsit cu 2 straturi de vopsea pulbere;  
frânghie cu inserție oțel, acoperit cu plastic

Garanție  
12 luni

Greutate  
69 kg

Înălțime  
de cădere  
1,64 m

Spațiu de  
siguranță  
26,5 m<sup>2</sup>

## CĂȚĂRĂTOARE VERTICALĂ

Cod: ET-250

3-14  
ani











# ECHIPAMENTE DE JOACĂ COMBINATE

La crearea terenurilor de joacă cele mai populare echipamente sunt echipamentele de joacă combinate care oferă nenumărate posibilități pentru mișcare.

## Ce sunt echipamentele de joacă combinate?

Când vorbim despre echipamente combinate amplasate pe terenurile de joacă, majoritatea oamenilor se gândesc la diferite turnuri de joacă deoarece sunt foarte variate. Echipamentele multifuncționale sunt construite din suprafețe de diferite înălțimi, care pot fi sincronizate cu mai multe jucării, de exemplu cu tobogane, scări, perete de cățărat, scări de frânghie, bare de cățărat, etc.

Echipamentele combinate pot fi întâlnite la fiecare teren de joacă pentru că sunt multilaterale și îi captează dinamic pe copii, se pot juca mai mulți, în același timp, deci este ideal și pentru jocuri de grup.

Deoarece echipamentele combinate pot fi sincronizate și cu alte elemente de joacă, oferă posibilități variate pentru proiectanții care se ocupă cu designul terenurilor de joacă.

**3-8**  
ani

## ANSAMBLU DE JOACĂ - 2 TURNURI I.

Cod: B-305

Spațiu de  
siguranță  
41,4 m<sup>2</sup>

Înălțime  
de cădere  
2,58 m

Greutate  
220 kg

Garanție  
12 luni

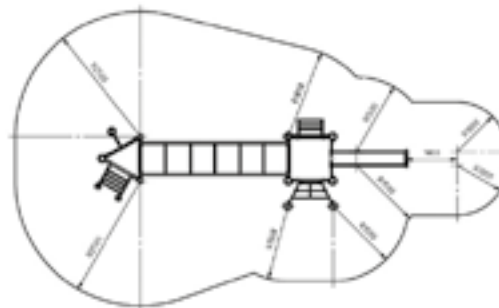

oțel zincat la cald vopsit cu 2 straturi de vopsea pulbere

**3-8**  
ani

## ANSAMBLU DE JOACĂ - 2 TURNURI II.

Cod: B-307

Spațiu de  
siguranță  
43,5 m<sup>2</sup>

Înălțime  
de cădere  
2,6 m

Greutate  
230 kg

Garanție  
12 luni

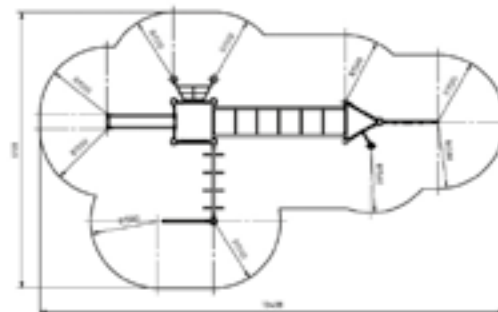

structură din oțel zincat la cald vopsit cu 2 straturi de vopsea pulbere, polietilenă colorată în masă, rezistentă la razele UV



Garanție  
12 luni

Greutate  
190 kg

Înălțime  
de cădere  
2,26 m

Spațiu de  
siguranță  
34 m<sup>2</sup>

**DAHLIA**  
Cod: D-108

**3-14  
ani**

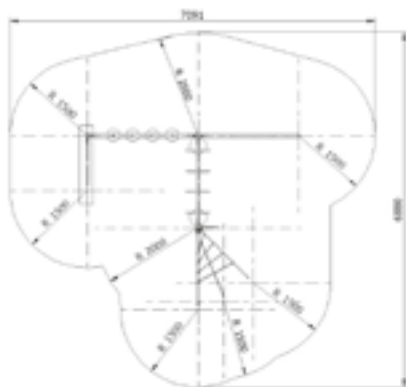

structură din oțel zincat la cald vopsit cu 2 straturi de vopsea pulbere, polietilenă colorată în masă, rezistentă la razele UV





**3-14**  
ani

## TURN CU TOBOGAN COMBINAT

Cod: RJCSK-150

Spațiu de  
siguranță  
45 m<sup>2</sup>

Înălțime  
de cădere  
1,44 m

Greutate  
340 kg

Garanție  
12 luni



structură din oțel zincat la cald vopsit cu 2 straturi de vopsea pulbere  
Polietilenă colorată în masă, rezistentă la razele UV

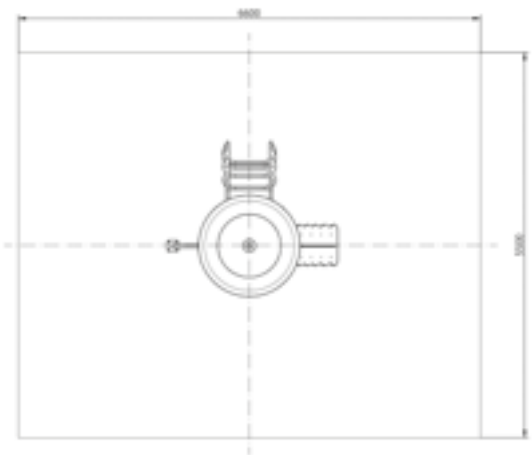

structură din oțel zincat la cald vopsit cu 2 straturi de vopsea pulbere  
Polietilenă colorată în masă, rezistentă la razele UV

Garanție  
12 luni

Greutate  
240 kg

Înălțime  
de cădere  
1,44 m

Spațiu de  
siguranță  
36 m<sup>2</sup>

## TURN DE VEGHERE

Cod: RJOT-150

3-14  
ani







**3-14**  
ani

## TOBOGAN DREPT CU SCARĂ

Cod: RJCSL-150

Spațiu de  
siguranță  
26 m<sup>2</sup>

Înălțime  
de cădere  
1,44 m

Greutate  
105 kg

Garanție  
12 luni



structură din oțel zincat la cald vopsit cu 2 straturi de vopsea pulbere  
Polietilenă colorată în masă, rezistentă la razele UV



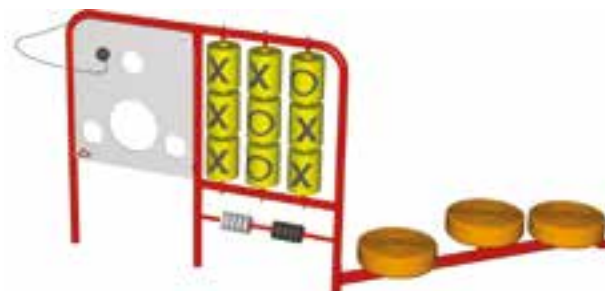

structură din oțel zincat la cald vopsit cu 2 straturi de vopsea pulbere  
Polietilenă colorată în masă, rezistentă la razele UV

Garanție  
12 luni

Greutate  
100 kg

Înălțime  
de cădere  
0,3 m

Spațiu de  
siguranță  
26 m<sup>2</sup>

## JUCĂRIE PENTRU DEZVOLTAREA APTITUDINII

Cod: MKJ-173/295

3-14  
ani











# LEAGĂNE

**Sunt mai multe tipuri de leagăne, iar copiii le pot folosi indiferent de vârstă, în funcție de abilitățile fiecăruia.**

Copiii sunt atrași de leagăne și se străduiesc de la o vârstă mică să le pună în mișcare fără ajutorul adulților.

Leagănele sunt foarte populare deoarece în timpul legănării copiii au sentimentul că zboră iar sentimentul acesta nu se poate atinge decât cu ajutorul echipamentelor de joacă. Experiența aceasta oferă copiilor sentimentul de libertate.

## Tipuri de leagăne

Leagănele sunt foarte populare deoarece în timpul legănării copiii au sentimentul că zboră iar sentimentul acesta nu se poate atinge decât cu ajutorul echipamentelor de joacă. Experiența aceasta oferă copiilor sentimentul de libertate.

Sunt mai multe feluri de leagăne și depinde de vârsta copiilor, pe care le favorizează. Leagănele pot fi considerate veteranele terenurilor de joacă.

Leagănul este, de fapt, un scaun suspendat cu frânhii, care poate fi de diferite feluri. În funcție de tipul scaunului, acesta poate fi folosit atât de copii mici cât și de cei mari.

Leagănul cuib este foarte popular deoarece poate fi folosit de mai mulți copii în același timp. Denumirea leagănului provine din structura echipamentului care seamănă cu un cuib de pasăre. Mai demult o alternativă a leagănului cuib era suspendarea unei anvelope de cauciuc, cu câteva decenii în urmă a fost des întâlnit în curțile caselor. Acum însă leagănele de tip cuib sunt comode și ușor de folosit, iar copiii le adoră.

Leagănele cu frânghie sunt ideale pentru dezvoltarea simțului de echilibru. Deoarece copiilor le place să folosească acest tip de leagăn în grup, ajută la dezvoltarea abilității de cooperare. Pentru mișcarea optimă a jucăriei copiii trebuie să-și potrivească mișcărilor.







**3-14**  
ani

## LEAGĂN CUIB 1

Cod: 4530-50

Spațiu de  
siguranță  
**14,5 m<sup>2</sup>**

Înălțime  
de cădere  
**0,6 m**

Greutate  
**80 kg**

Garanție  
**12 luni**



oțel zincat la cald vopsit cu 2 straturi de vopsea pulbere;  
frânghie cu inserție oțel, acoperit cu plastic



oțel zincat la cald vopsit cu 2 straturi de vopsea pulbere;  
frânhie cu inserție oțel, acoperit cu plastic

Garanție  
12 luni

Greutate  
42 kg

Înălțime  
de cădere  
1,45m

Spațiu de  
siguranță  
14,5 m<sup>2</sup>

## LEAGĂN CUIB MINI

Cod: 4540-10

2-14  
ani



**3-14**  
ani

## LEAGĂN CUIB 2

Cod: 4580-4

Spațiu de  
siguranță  
22 m<sup>2</sup>

Înălțime  
de cădere  
2,35 m

Greutate  
342 kg

Garanție  
12 luni

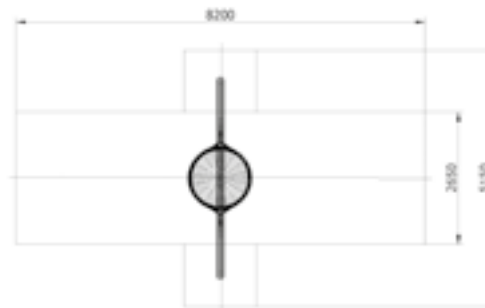

oțel zincat la cald vopsit cu 2 straturi de vopsea pulbere;  
frânghie cu inserție oțel, acoperit cu plastic

**2-14**  
ani

## LEAGĂN CU FRÂNGHIE MINI

Cod: 4585-45

Spațiu de  
siguranță  
23 m<sup>2</sup>

Înălțime  
de cădere  
0,8 m

Greutate  
45 kg

Garanție  
12 luni

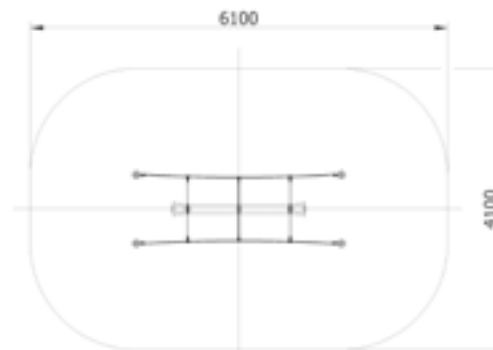

oțel zincat la cald vopsit cu 2 straturi de vopsea pulbere;  
frânghie cu inserție oțel, acoperit cu plastic





Garanție  
12 luni

Înălțime  
de cădere  
1,5 m

Spațiu de  
siguranță  
24 m<sup>2</sup>

**SUPER MINI**

Cod: 4585-MD4

**4-14  
ani**

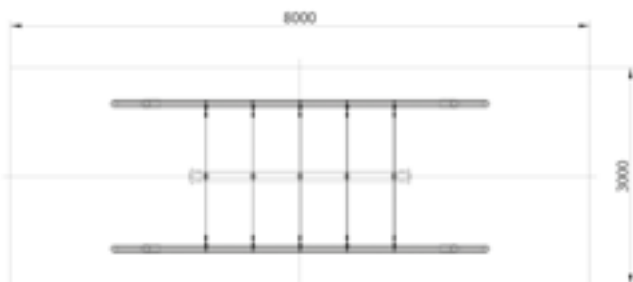

oțel zincat la cald vopsit cu 2 straturi de vopsea pulbere;  
frânghie cu inserție oțel, acoperit cu plastic



**3-14**  
ani

## LEAGĂN 2 PERSOANE

Cod: RJH-250

Spațiu de  
siguranță  
**38,2 m<sup>2</sup>**

Înălțime  
de cădere  
**1,54 m**

Greutate  
**94 kg**

Garanție  
**12 luni**

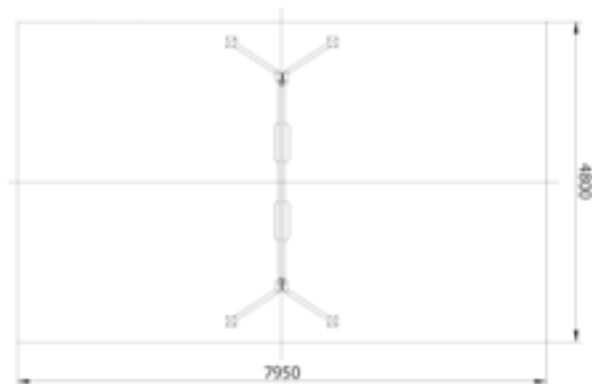

oțel zincat la cald vopsit cu 2 straturi de vopsea pulbere;  
frânghie cu inserție oțel, acoperit cu plastic



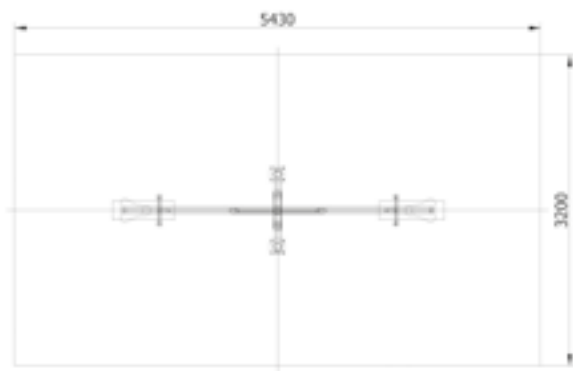

oțel zincat la cald vopsit cu 2 straturi de vopsea pulbere;  
frânghie cu inserție oțel, acoperit cu plastic

Garanție  
12 luni

Greutate  
64 kg

Înălțime  
de cădere  
0,94 m

Spațiu de  
siguranță  
17,4 m<sup>2</sup>

## BALANSOAR CLASIC

Cod: RJM-295

3-14  
ani









# LĂZI DE NISIP



Nisiparul este elementul indispensabil al echipamentelor de joacă deoarece fără nisipar nici nu ne putem imagina un teren de joacă, copiilor le place să se joace în nisip.

## Influența lor asupra copiilor

Jucatul în lăzile de nisip ajută la dezvoltarea abilităților creative ale copiilor, deoarece cu ajutorul formelor construiesc diferite lucruri din nisip. Este foarte interesant pentru copii, fiindcă sunt dispuși să se joace și singuri în acestea. Atunci însă când mai mulți copii lucrează la aceeași formă făcută din nisip, se dezvoltă și capacitatea lor de a lucra în grup.

## Caracteristicile locurilor de joacă cu nisip

Lăzile de nisip sunt proiectate astfel încât să aibă loc de șezut fiind mai confortabile pentru copiii. Pe lângă faptul că sunt confortabile corespund cu standardele de siguranță.

Forma și culoarea ramelor este foarte importantă pentru copii, pentru că se vor juca cu mai mare plăcere dacă sunt atrași de culoarea echipamentului de joacă.

Părțile din plastic sunt realizate din polietilenă rezistentă la razele UV, vopsită în masă. La fabricarea lor se folosește tehnologia de turnare la joasă presiune ceea ce oferă flexibilitate și durabilitate mărită produselor. Părțile din metal sunt zincate la cald, vopsite cu două straturi de vopsea de pulbere astfel garantând durata lungă de viață.

**3-14**  
ani

## LADĂ DE NISIP – PĂTRAT

Cod: RJSZH-240/30

Spațiu de  
siguranță  
**30,2 m<sup>2</sup>**

Înălțime  
de cădere  
**0,17 m**

Greutate  
**15 kg**  
/elem

Garanție  
**12 luni**

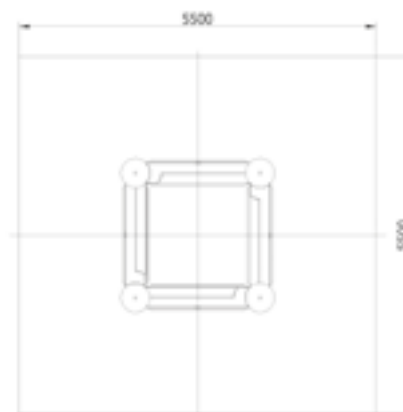

Polietilenă colorată în masă, rezistentă la razele UV

**3-14**  
ani

## LADĂ DE NISIP – ROTUND (COMPUS DIN 2 BUCĂȚI)

Cod: RJKH-185

Spațiu de  
siguranță  
**22,5 m<sup>2</sup>**

Înălțime  
de cădere  
**0,35 m**

Greutate  
**40 kg**

Garanție  
**12 luni**

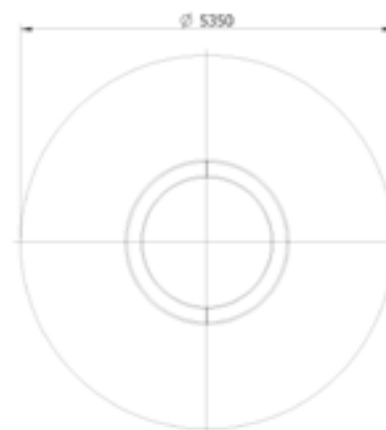

Polietilenă colorată în masă, rezistentă la razele UV





Garanție  
12 luni

Greutate  
12 kg

Înălțime  
de cădere  
0,5 m

Spațiu de  
siguranță  
11 m<sup>2</sup>

## MĂSUȚĂ DE JOACĂ

Cod: RJA-70/49

3-14  
ani



oțel zincat la cald vopsit cu 2 straturi de vopsea pulbere  
Polietilenă colorată în masă, rezistentă la razele UV







# JUCĂRII CU MINGEA

Mingea este o jucărie eternă de care copiii nu se plictisesc niciodată. Este favorita lor numărul unu! Este foarte important ca locurile de joacă să aibă echipamente care facilitează folosirea mingii.

Atât timp cât copiii sunt în creștere simt nevoia de mișcare, ceea ce este natural deoarece mișcarea ajută la dezvoltarea lor rapidă.

Atunci când copiii încep școala timpul petrecut făcând mișcare se reduce drastic, deci este indicată încurajarea lor pentru a folosi echipamentele de joacă care pun în mișcare toate grupele musculare.

## **Ce efect are jocul cu mingea asupra dezvoltării copiilor?**

Jocurile cu mingea ajută la dezvoltarea simțului de echilibru, capacității de a aprecia distanța și dexterității manuale, iar pentru că jocurile cu mingea se joacă în grup are importanță mare și în socializare.

Jucăriile cu mingile fabricate de noi și echipamentele legate de ele (POLYBALL) sunt realizate la diferite înălțimi pentru copiii de diferite vârste.





**3-14**  
ani

## POLYBALL

Cod: RJB-2750 / RJB-2150 / RJB-1850

Spațiu de  
siguranță  
**16 m<sup>2</sup>**

Înălțime  
de cădere  
**0 m**

Greutate  
**25 kg**

Garanție  
**12 luni**

ÎNĂLȚIME	COD
2,75 m	RJB-2750
2,15 m	RJB-2150
1,85 m	RJB-1850



oțel zincat la cald vopsit cu 2 straturi de vopsea pulbere;  
polietilenă colorată în masă, rezistentă la razele UV



oțel zincat la cald vopsit cu 2 straturi de vopsea pulbere;  
polietilenă colorată în masă, rezistentă la razele UV

Garanție  
12 luni

Greutate  
10 kg

Înălțime  
de cădere  
0 m

Spațiu de  
siguranță  
17,6 m<sup>2</sup>

**H-BALL**  
Cod: RJL-H-BALL

**3-14**  
ani











# ECHIPAMENTE DE CĂȚĂRAT

Cățărătoarele sunt printre favoritele copiilor când vine vorba de distracție în parc. Echipamentele de cățărare le oferă posibilitatea să joace jocuri de rol ceea ce implică fantezia oricărui copil și îi ajută la dezvoltarea imaginației.

Din acest motiv cățărătoarele sunt foarte populare iar faptul că se pot combina cu multe alte echipamente de joacă constituie un avantaj deosebit de mare.

## De ce este important folosirea cățărătoarelor pentru copii?

Echipamentul de cățărare este menit să satisfacă nevoia de mișcare a copiilor. Sunt multe tipuri de cățărătoare, astfel copiii mai mici le pot folosi pe cele mai ușoare iar copiii mai mari se pot juca pe stațiile mai complexe care necesită mai multă forță.

Pe lângă faptul că satisfac nevoia de mișcare a copiilor, cățărătoarele îmbunătățesc simțul echilibrului, copiii se simt mai în siguranță la înălțime, măresc capacitatea de a aprecia distanțele și ajută la dezvoltarea coordonării ochi-mână/picior. Desigur, pe lângă avantajele menționate ajută și la dezvoltarea sistemului imunitar prin întărirea condiției fizice.

## Jocuri de rol

Fără să-și dea seama copiii se implică în jocuri de rol mai ales dacă se joacă în grup pe terenul de joacă. Jocurile de rol sunt foarte importante pentru dezvoltarea imaginației în timp ce mediul îi îndeamnă la mișcare.

Jocurile de rol se pot juca în diferite feluri dar cel mai ideal este prin folosirea echipamentelor de joacă deoarece copiii nu se mișcă atât cât ar trebui odată cu începerea școlii.



2-14 ani

## MINI HEXAGONAL

Cod: 4587-20

Spațiu de  
siguranță  
28,5 m<sup>2</sup>

Înălțime  
de cădere  
1,6 m

Greutate  
394 kg

Garanție  
12 luni

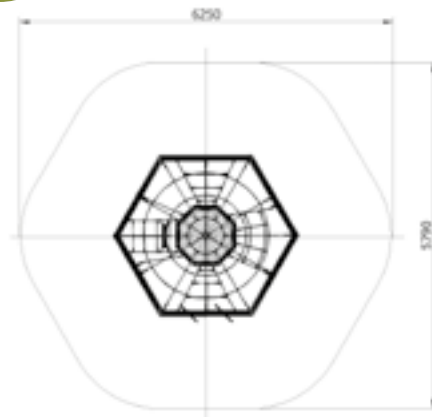

oțel zincat la cald; frânghie cu inserție oțel,  
acoperit cu plastic

4-14  
ani

## MAXI HEXAGONAL

Cod: 4587-21

Spațiu de  
siguranță  
44 m<sup>2</sup>

Înălțime  
de cădere  
2,3 m

Greutate  
380 kg

Garanție  
12 luni



oțel zincat la cald; frânghie cu inserție oțel,  
acoperit cu plastic





Garanție  
12 luni

Înălțime  
de cădere  
2,65 m

Spațiu de  
siguranță  
72 m<sup>2</sup>

**ERDA**  
Cod: 4587-10

**4-14**  
ani

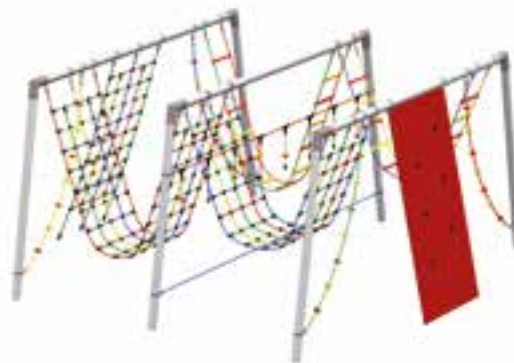
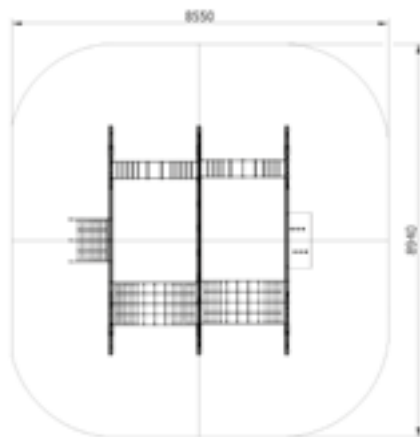

oțel zincat la cald; frânghie cu inserție oțel,  
acoperit cu plastic

**3-14**  
ani

## VARIO SYSTEM

Cod: 4591-30

Spațiu de  
siguranță  
**33,5 m<sup>2</sup>**

Înălțime  
de cădere  
**1,5 m**

Greutate  
**205 kg**

Garanție  
**12 luni**

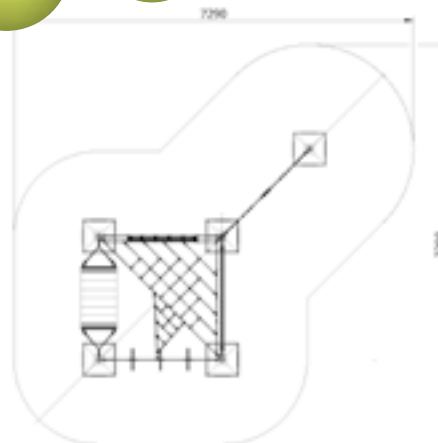

oțel zincat la cald; frânghie cu inserție oțel,  
acoperit cu plastic

**4-14**  
ani

## VARIO FANTASTIC

Cod: 4591-300

Spațiu de  
siguranță  
**107,5 m<sup>2</sup>**

Înălțime  
de cădere  
**1,5 m**

Greutate  
**729 kg**

Garanție  
**12 luni**

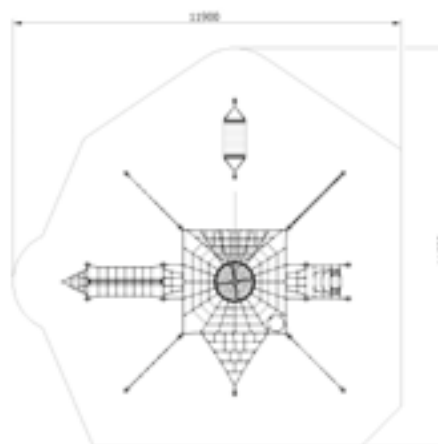
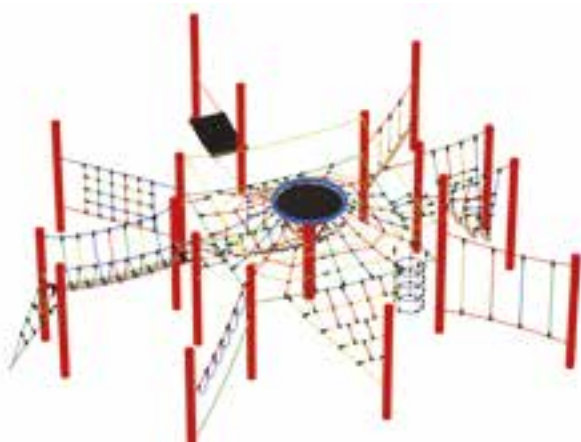

oțel zincat la cald; frânghie cu inserție oțel,  
acoperit cu plastic





Garanție  
12 luni

Greutate  
182 kg

Înălțime  
de cădere  
1 m

Spațiu de  
siguranță  
33,5 m<sup>2</sup>

## FORTUNA CU 3 TURNURI

Cod: 4591-65

3-14  
ani

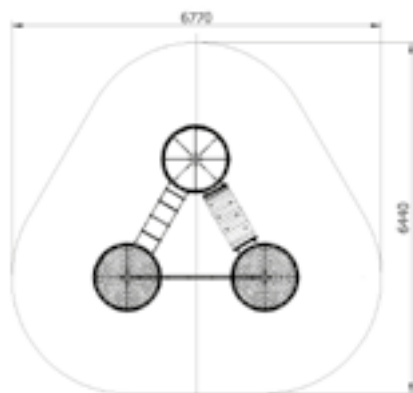

oțel zincat la cald; frânghie cu inserție oțel,  
acoperit cu plastic

6-14  
ani

## TURN DE FRÂNGHIE ATTIGHOF

Cod: 4592

Spațiu de  
siguranță  
39 m<sup>2</sup>

Înălțime  
de cădere  
3 m

Greutate  
301 kg

Garanție  
12 luni



oțel zincat la cald; frânghie cu inserție oțel,  
acoperit cu plastic

2-14  
ani

## CĂȚĂRĂTOARE TIP CATARG

Cod: 4594-10

Spațiu de  
siguranță  
29,5 m<sup>2</sup>

Înălțime  
de cădere  
2,3 m

Greutate  
222 kg

Garanție  
12 luni



oțel zincat la cald; frânghie cu inserție oțel,  
acoperit cu plastic





Garanție  
12 luni

Greutate  
192,5 kg

Înălțime  
de cădere  
2,1 m

Spațiu de  
siguranță  
26,5 m<sup>2</sup>

## PIRAMIDĂ ARMIN

Cod: 4592-10

4-14  
ani

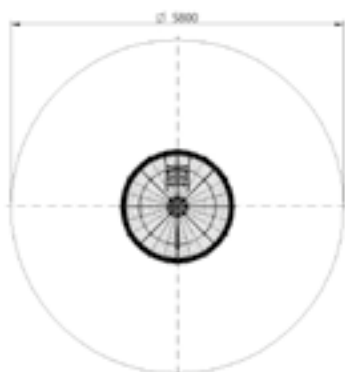

oțel zincat la cald; frânghie cu inserție oțel,  
acoperit cu plastic

2-14 ani

## CUIB FORTUNA

Cod: 4594-30

Spațiu de  
siguranță  
26 m<sup>2</sup>

Înălțime  
de cădere  
1 m

Greutate  
77 kg

Garanție  
12 luni

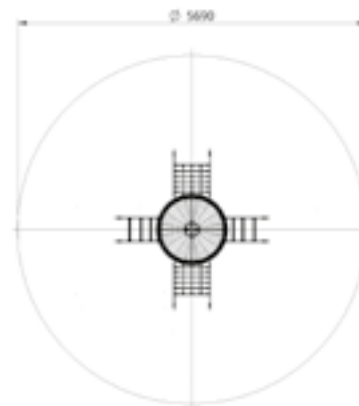

oțel zincat la cald; frânghie cu inserție oțel,  
acoperit cu plastic

3-14  
ani

## STEA DE CĂȚĂRAT

Cod: 4594-36

Spațiu de  
siguranță  
32,5 m<sup>2</sup>

Înălțime  
de cădere  
1,25 m

Greutate  
83 kg

Garanție  
12 luni

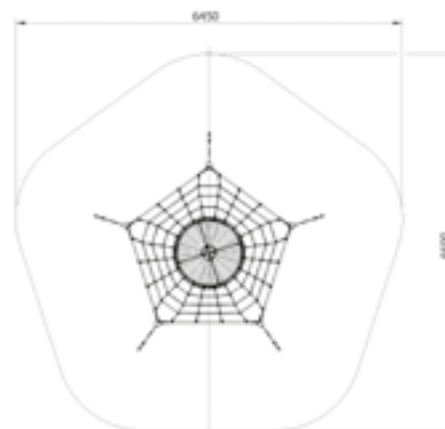

oțel zincat la cald; frânghie cu inserție oțel,  
acoperit cu plastic



Garanție  
12 luni

Greutate  
109 kg

Înălțime  
de cădere  
1,1 m

Spațiu de  
siguranță  
24 m<sup>2</sup>

**BERGHAUSEN**

Cod: 4594-11

**3-14  
ani**



oțel zincat la cald; frânghie cu inserție oțel,  
acoperit cu plastic



3-14  
ani

## PLASĂ POMPIERI

Cod: 4597-S

Spațiu de  
siguranță  
37,5 m<sup>2</sup>

Înălțime  
de cădere  
1,5 m

Greutate  
187 kg

Garanție  
12 luni

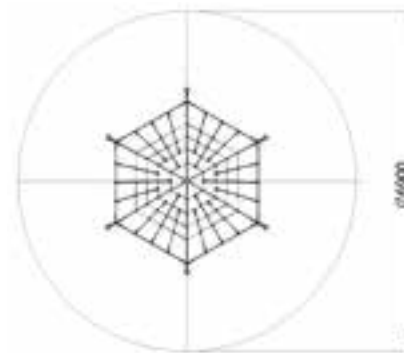
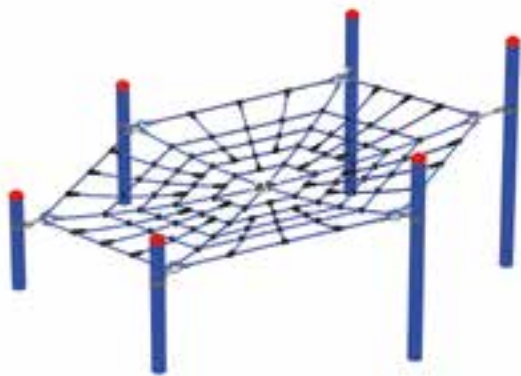

oțel zincat la cald; frânghie cu inserție oțel,  
acoperit cu plastic

3-14  
ani

## FORTUNA HEXAGONAL

Cod: 4597-20

Spațiu de  
siguranță  
36 m<sup>2</sup>

Înălțime  
de cădere  
1,5 m

Greutate  
211 kg

Garanție  
12 luni

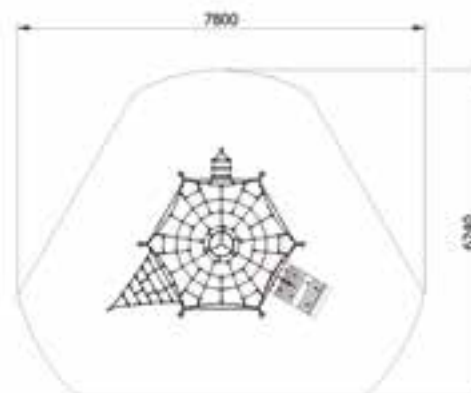

oțel zincat la cald; frânghie cu inserție oțel,  
acoperit cu plastic



Garanție  
12 luni

Greutate  
1480 kg

Înălțime  
de cădere  
2,9 m

Spațiu de  
siguranță  
150 m<sup>2</sup>

**FORTUNA**  
Cod: 4631-40

**6-14**  
ani

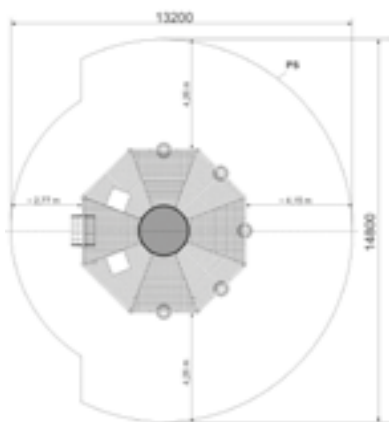

oțel zincat la cald; frânghie cu inserție oțel,  
acoperit cu plastic





**3-14**  
ani

## FORTIFICAȚIE CUIB

Cod: 4634-70

Spațiu de  
siguranță  
**43,5 m<sup>2</sup>**

Înălțime  
de cădere  
**1,4 m**

Greutate  
**287 kg**

Garanție  
**12 luni**

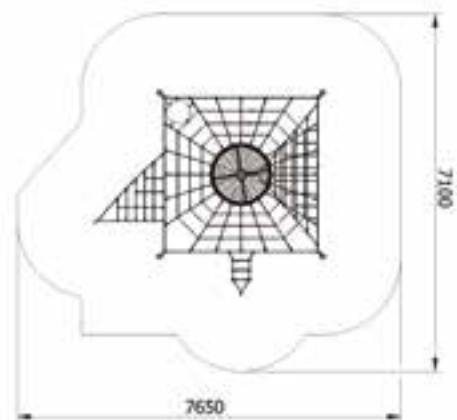

oțel zincat la cald; frânghie cu inserție oțel,  
acoperit cu plastic



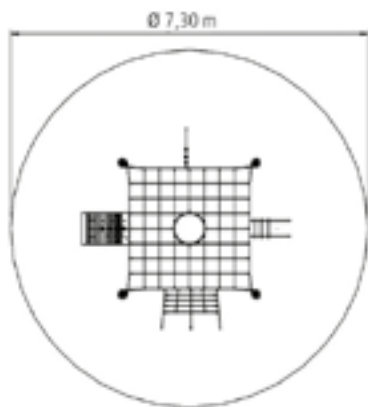

oțel zincat la cald; frânghie cu inserție oțel,  
acoperit cu plastic

Garanție  
12 luni

Greutate  
224 kg

Înălțime  
de cădere  
1,5 m

Spațiu de  
siguranță  
42 m<sup>2</sup>

**SKY-CASTLE**  
Cod: 4638S

**3-14  
ani**



3-14  
ani

## CĂSUȚĂ

Cod: 4639-10

Spațiu de  
siguranță  
54 m<sup>2</sup>

Înălțime  
de cădere  
2 m

Greutate  
208 kg

Garanție  
12 luni

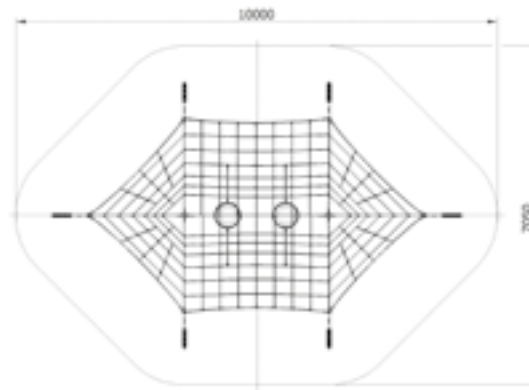

oțel zincat la cald; frânghie cu inserție oțel,  
acoperit cu plastic

6-14  
ani

## PIRAMIDĂ MIDI

Cod: 4643-2B

Spațiu de  
siguranță  
72 m<sup>2</sup>

Înălțime  
de cădere  
1,5 m

Greutate  
377 kg

Garanție  
12 luni

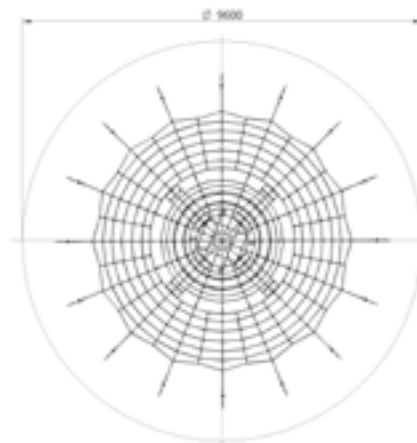
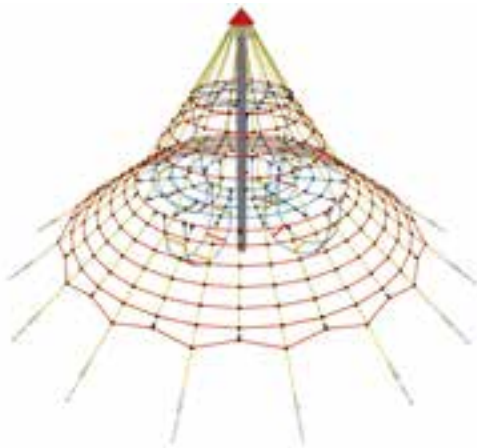

oțel zincat la cald; frânghie cu inserție oțel,  
acoperit cu plastic





Garanție  
12 luni

Greutate  
508 kg

Înălțime  
de cădere  
1,75 m

Spațiu de  
siguranță  
132,5 m<sup>2</sup>

## PIRAMIDĂ MAXI

Cod: 4643-3B

6-14  
ani

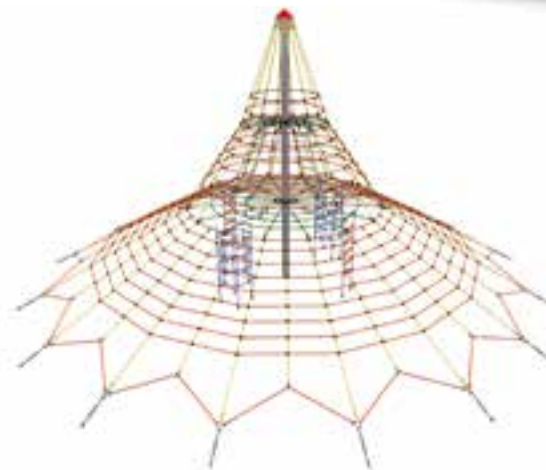
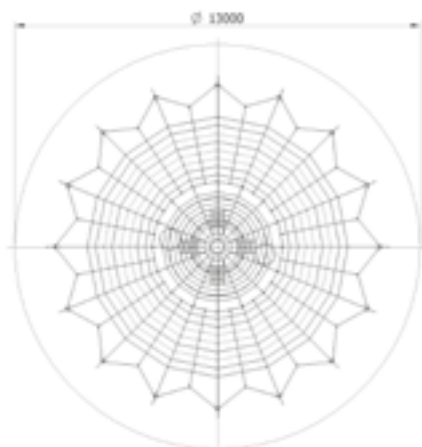

oțel zincat la cald; frânghie cu inserție oțel,  
acoperit cu plastic



6-14  
ani

## COMBINAȚIE FRÂNGHIE MAXI

Cod: 4643-3B-10

Spațiu de  
siguranță  
295 m<sup>2</sup>

Înălțime  
de cădere  
2 m

Greutate  
581 kg

Garanție  
12 luni

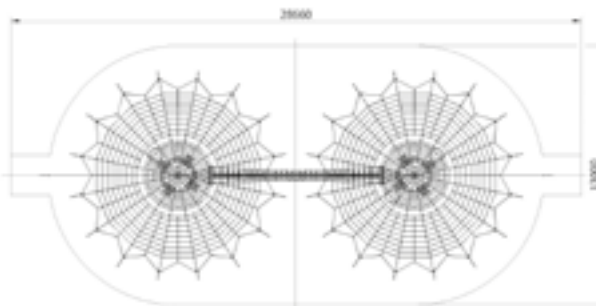

oțel zincat la cald; frânghie cu inserție oțel,  
acoperit cu plastic

3-14  
ani

## PIRAMIDĂ FRÂNGHIE MINI

Cod: 4687-30

Spațiu de  
siguranță  
46,5 m<sup>2</sup>

Înălțime  
de cădere  
1,5 m

Garanție  
12 luni

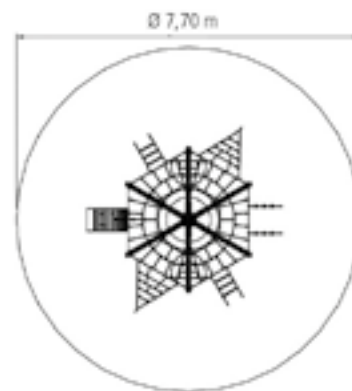

oțel zincat la cald; frânghie cu inserție oțel,  
acoperit cu plastic

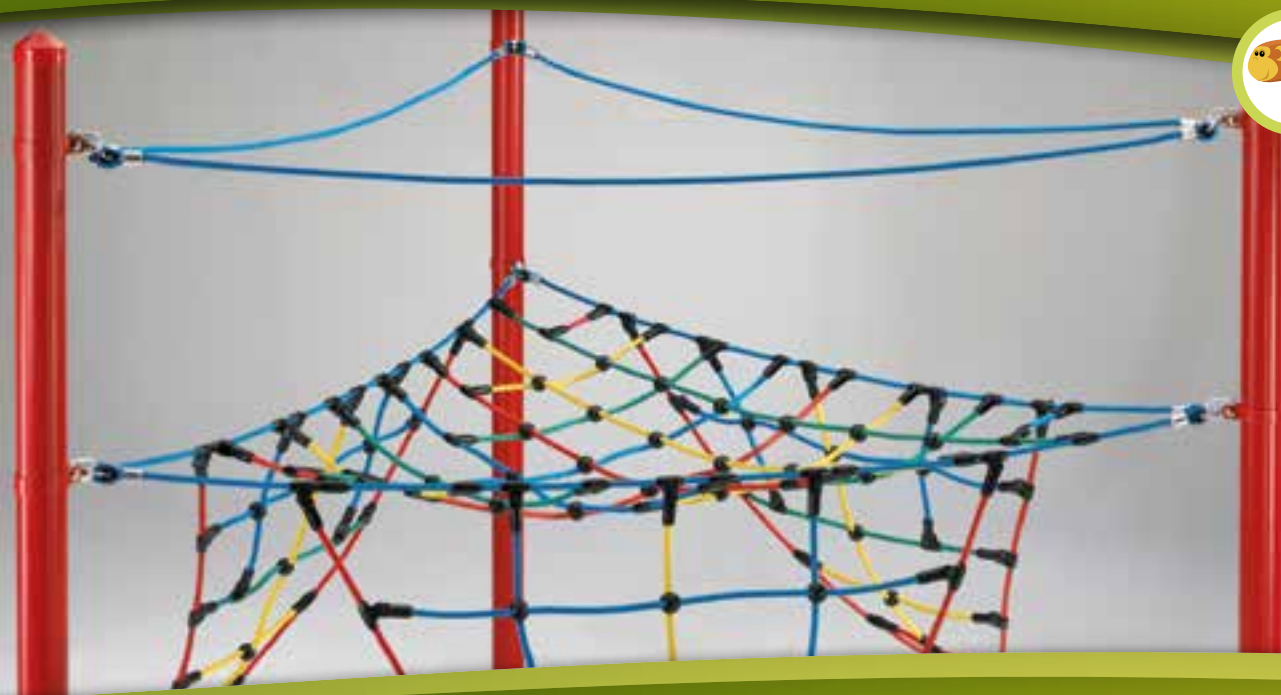

## ECHIPAMENT DE CĂȚĂRAT JUNIOR

Cod: 4687-40

3-14  
ani

Garanție  
12 luni

Greutate  
124 kg

Înălțime  
de cădere  
1,5 m

Spațiu de  
siguranță  
26 m<sup>2</sup>

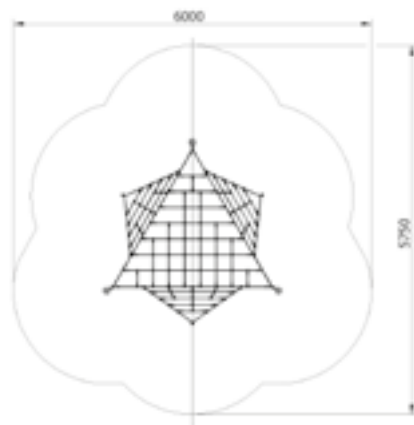

oțel zincat la cald; frânghie cu inserție oțel,  
acoperit cu plastic

6-14  
ani

## PIRAMIDĂ DINO XXL

Cod: 10.04.100

Spațiu de  
siguranță  
117 m<sup>2</sup>

Înălțime  
de cădere  
1,75 m

Greutate  
873 kg

Garanție  
12 luni

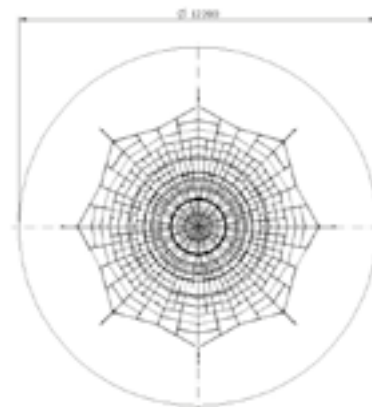
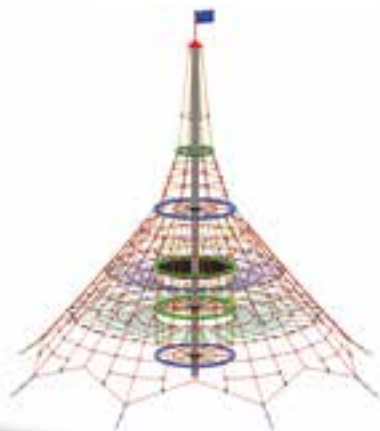

oțel zincat la cald; frânghie cu inserție oțel,  
acoperit cu plastic

6-14  
ani

## PIRAMIDĂ DINO 1

Cod: 10.01.100

Spațiu de  
siguranță  
117 m<sup>2</sup>

Înălțime  
de cădere  
1,75 m

Greutate  
786 kg

Garanție  
12 luni

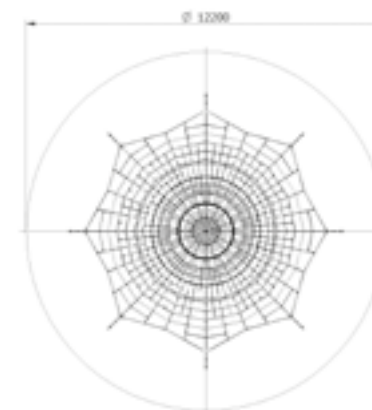
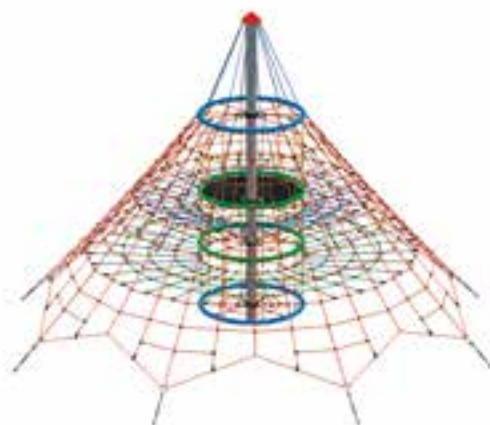

oțel zincat la cald; frânghie cu inserție oțel,  
acoperit cu plastic





Garanție  
12 luni

Greutate  
447 kg

Înălțime  
de cădere  
1,5 m

Spațiu de  
siguranță  
44,5 m<sup>2</sup>

## PIRAMIDĂ DINO 3

Cod: 10.03.100S

3-14  
ani

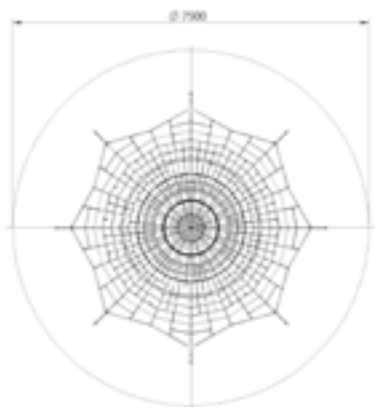

oțel zincat la cald; frânghie cu inserție oțel,  
acoperit cu plastic



**3-14**  
ani

## TIROLIANĂ 30 M

Cod: 4581

Spațiu de  
siguranță  
**144 m<sup>2</sup>**

Înălțime  
de cădere  
**1,5 m**

Greutate  
**535 kg**

Garanție  
**12 luni**

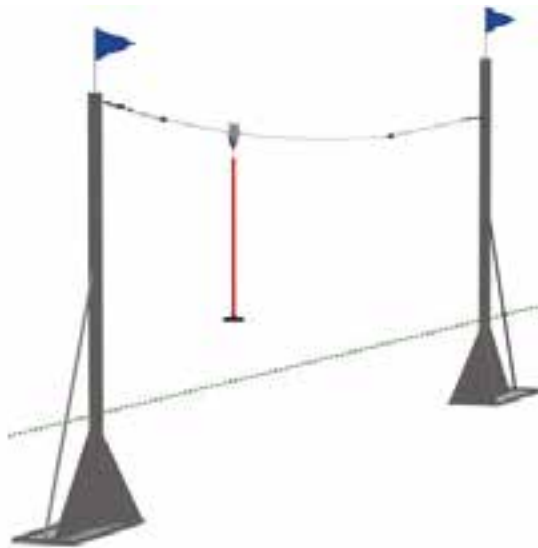

oțel zincat la cald





# TIROLIANĂ 30

Tiroliana este unul dintre cele mai palpitate echipamente de joacă care oferă distracție deosebită nu numai pentru cei mici dar și pentru copiii mai mari.

Tiroliana asigură o experiență deosebită copiilor. Așa cum leagănul oferă senzația de zbor, tiroliana oferă aceeași sentiment în varianta îmbunătățită.

Sunt diferite feluri de tiroliane, unele sunt mai lungi altele mai scurte, dar poate să difere și înălțimea la care frânghia este pusă, însă fiecare tip de tiroliană oferă aceeași aventură copiilor.

## Caracteristici

Baza acestui echipament de joacă este o platformă de pornire și sosire iar între cele două structuri se află frânghia.

Înălțimea și lungimea structurilor poate fi diferită, în mare parte această caracteristică definește viteza și durata alunecării. Poate fi instalată pe suprafață netedă sau pe deal, cele două structuri pot fi instalate pe diferite înălțimi în funcție de cerințe.

Structura de sosire este dotată cu arc de amortizare, care încetinește forța impactului, astfel reducând posibilitatea unui accident în timpul folosirii echipamentului..

## Folosirea tirolianeii

Baza acestui echipament de joacă este o platformă de pornire și sosire iar între cele două structuri se află frânghia.

Înălțimea și lungimea structurilor poate fi diferită, în mare parte această caracteristică definește viteza și durata alunecării. Poate fi instalat pe suprafață netedă sau pe deal, cele două structuri pot fi instalate pe diferite înălțimi în funcție de cerințe.





# TOBOGANE

## TOBOGAN DREPT 96/120

Cod: RJCS-E-96/120



Polietilenă colorată în masă, rezistentă la razele UV

3-14  
ani

## TOBOGAN DREPT

Înălțime  
de cădere  
0,96/1,2  
m

Greutate  
29 kg

Înălțime  
de cădere  
1,5 m

Greutate  
42 kg

## TOBOGAN DREP 150

Cod: RJCS-E-150

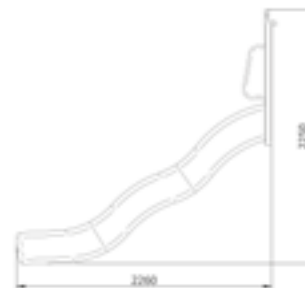
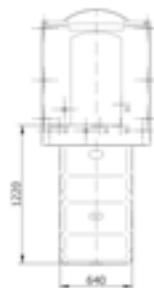

Polietilenă colorată în masă, rezistentă la razele UV



## TOBOGAN TUBULAR DREPT 120

Cod: RJCS-CSE-120



Polietilenă colorată în masă, rezistentă la razele UV

Înălțime  
de cădere  
1,2 m

Înălțime  
de cădere  
1,5 m

## TOBOGAN TUBULAR DREPT

3-14  
ani

## TOBOGAN TUBULAR DREPT 150

Cod: RJCS-CSE-150

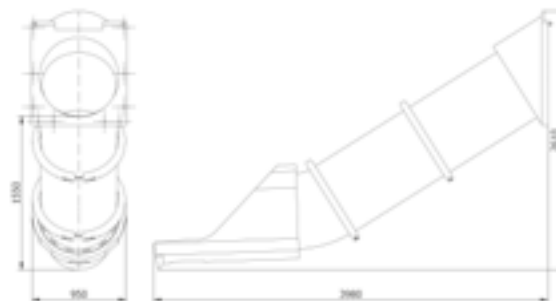

Polietilenă colorată în masă, rezistentă la razele UV

## TOBOGAN TUBULAR DREPT 200

Cod: RJCS-CSE-200



Înălțime  
de cădere  
2 m

Polietilenă colorată în masă, rezistentă la razele UV

3-14  
ani

## TOBOGAN TUBULAR DREPT

Înălțime  
de cădere  
3 m

## TOBOGAN TUBULAR DREPT 300

Cod: RJCS-CSE-300

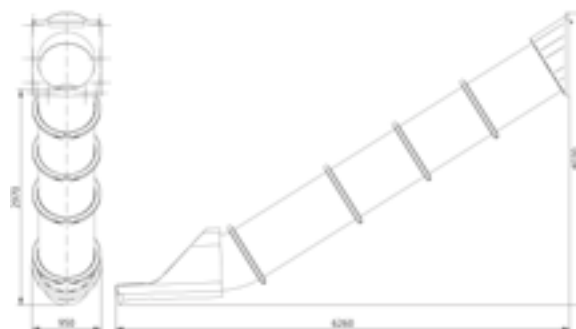

Polietilenă colorată în masă, rezistentă la razele UV





## TOBOGAN TUBULAR CURBAT 150

Cod: RJCS-CSK-150

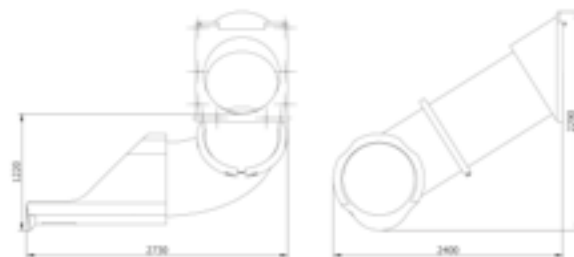

Polietilenă colorată în masă, rezistentă la razele UV

Înălțime  
de cădere  
1,5 m

Înălțime  
de cădere  
1,85 m

## TOBOGAN TUBULAR CURBAT

3-14  
ani

## TOBOGAN TUBULAR CURBAT 185

Cod: RJCS-CSK-185

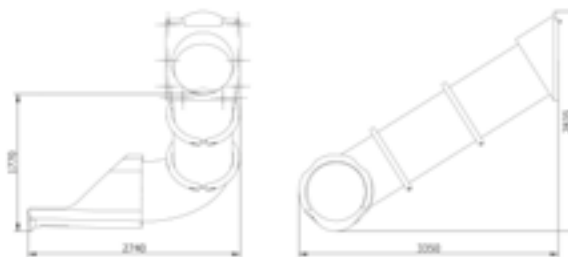

Polietilenă colorată în masă, rezistentă la razele UV

## TOBOGAN TUBULAR CURBAT 280

Cod: RJCS-CSK-280

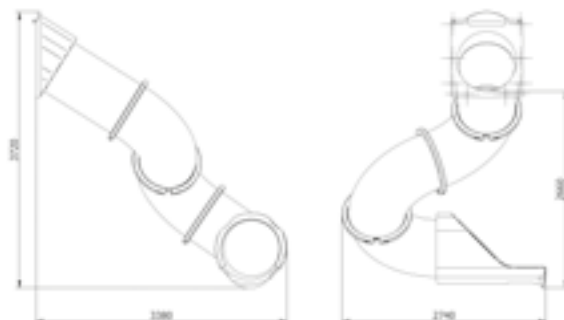

Înălțime  
de cădere  
2,8 m

Polietilenă colorată în masă, rezistentă la razele UV

3-14  
ani

## TOBOGAN TUBULAR CURBAT

Înălțime  
de cădere  
3,6 m

## TOBOGAN TUBULAR CURBAT 360

Cod: RJCS-CSK-360

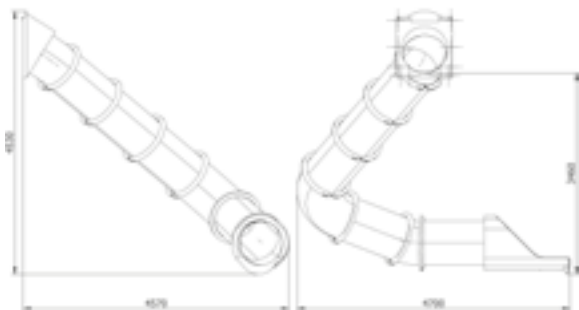

Polietilenă colorată în masă, rezistentă la razele UV



## TOBOGAN TUBULAR SPIRALAT 300

Cod: RJCS-CSs-300

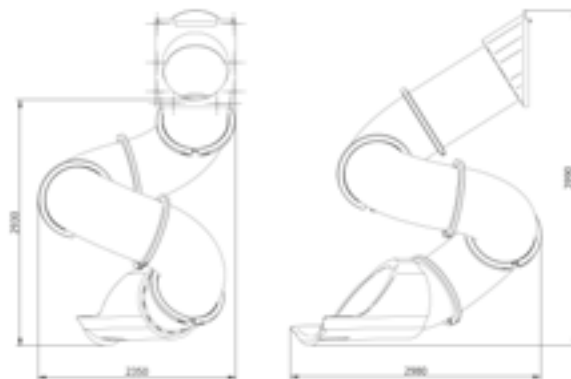

Polietilenă colorată în masă, rezistentă la razele UV

Înălțime  
de cădere  
3 m

Înălțime  
de cădere  
3,6 m

## TOBOGAN TUBULAR SPIRAL

3-14  
ani

## TOBOGAN TUBULAR SPIRALAT 360

Cod: RJCS-CSs-360

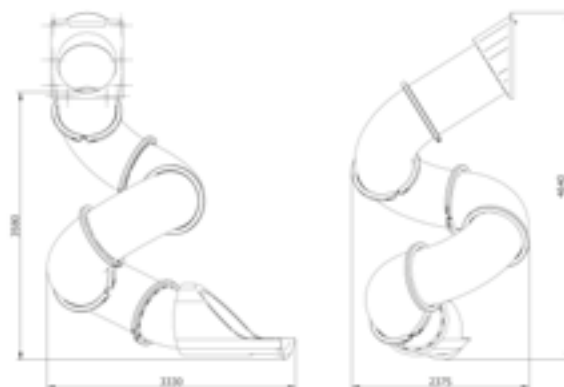

Polietilenă colorată în masă, rezistentă la razele UV



# GARANȚIE

---

Pentru echipamentele comercializate de noi oferim garanție de 12 luni, garanția este valabilă din data cumpărării. Termenul de garanție nu este influențat de data puneri în funcțiune a echipamentului cumpărat.

Garanția este valabilă numai în cazul în care echipamentul a fost achiziționat de la societatea POLYDUCT, sau de la distribuitorii ei autorizați.

Garanția nu este valabilă în următoarele cazuri:

- deteriorarea intenționată a echipamentelor,
- defectele cauzate de dezastre naturale,
- uzură naturală ca urmare a intemperiilor și a folosirii echipamentului,
- deteriorarea ca urmare a folosirii necorespunzătoare sau lipsa întreținerii,
- neglijarea întreținerii regulate conform standardelor EN 1176 și completarea necorespunzătoare a jurnalului de întreținere.

*Solicitarea garanției::*

Defectele cauzate de producător în timpul transportului, trebuie raportate în termen de 3 zile de la preluarea echipamentelor de joacă. Orice alt defect trebuie anunțat împreună cu jurnalul de întreținere completat corespunzător și cu copia facturii care dovedește cumpărarea.











Defectele legitime sunt remediate cu reparație sau după caz cu schimbarea pieselor. Defectele cauzate de folosirea echipamentului în timpul garanției pot fi anunțate la adresa următoare: POLYDUCT SRL (Oradea, Calea Borșului, nr. 3N.)

Nu este indicată curățarea echipamentelor cu soluții care conțin granule sau acizi. Curățarea se face cu apă curată, cu soluție care are concentrație alcalină mică cu o cârpă sau o perie fină.

*Piese de schimb:*

POLYDUCT asigură disponibilitatea pieselor timp de 10 ani de la data vânzării. Pe durata termenului de viață a produselor garantăm existența produsului.



	<b>BALANSOARE PE ARC</b>	7
	<b>CARUSELE</b>	19
	<b>CĂSUȚE DE JOACĂ</b>	23
	<b>ELEMENTE DE ECHILIBRISTICĂ</b>	25
	<b>ECHIPAMENTE DE JOACĂ COMBINATE</b>	41
	<b>LEAGĂNE</b>	49
	<b>LĂZI DE NISIP</b>	57
	<b>JUCĂRII CU MINGEA</b>	61
	<b>ECHIPAMENTE DE CĂȚĂRAT</b>	65
	<b>TIROLIANĂ</b>	85
	<b>TOBOGANE</b>	86



POLYDUCT

